

AQUA OPTIMA

Water simplified.

aurora

COLD WATER

Aurora user manual

Aurora Gebrauchsanweisung

Manuel d'utilisation Aurora

Aurora - Manuale utenti

Manual de usuario Aurora



AUC111



READ ALL INSTRUCTIONS BEFORE USE & SAVE THEM FOR FUTURE REFERENCE

1. Parts Guide

Before use ensure the filter is fitted in the inner water tank.

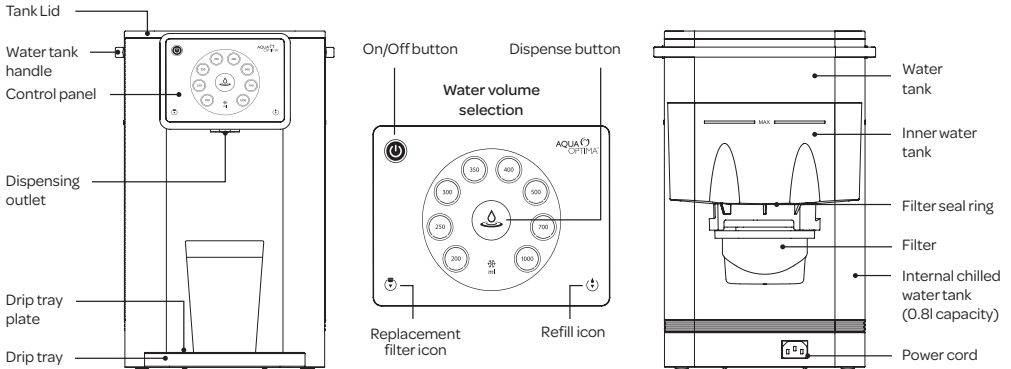

Before first use, clean the appliance, following the points in the installation set up and cleaning section.

The AQUA OPTIMA filter system is a device designed to treat drinking water. The system filters mains drinking water through a cartridge that improves the taste of the water by reducing any undesirable substances that may be present. The Evolve+ filter cartridges are composed of silver-plated vegetable activated carbon and ion exchange resins. Activated carbon is generally effective in reducing chlorine and its derivatives. Ion exchange resins are generally effective in reducing heavy metals when present in mains water. For informed use, request more information from your water supplier or test the water coming out of your tap at home.

WARNING: The cartridge filters water that **MUST BE POTABLE** and microbiologically safe (check with the competent authority in your area).

IMPORTANT SAFEGUARDS

Necessary precautions must be taken when using electrical appliances, and these include the following:-

1. Keep the appliance cord out of reach of children.
2. This appliance can be used by children aged 8 and above and persons with reduced physical, sensory or mental capabilities or lack of experience or knowledge if they have been given supervision or instruction concerning use of the appliance in a safe way and understand the hazards involved. Children shall not play with this appliance. Cleaning and user maintenance shall not be carried out by children without supervision.
3. Install the appliance according to the installation instructions in this user manual.
4. Use on a flat heat resistance surface.
5. Use in a well ventilated area.
6. Ensure the voltage on the appliance rating plate corresponds to that of the mains electricity.
7. Never place the appliance on or close to sources of heat or very damp places.
8. Ensure that the power cord does not come into contact with hot surfaces.
9. NEVER PLACE THE APPLIANCE BODY, PLUG OR POWER CORD IN WATER OR OTHER LIQUIDS; ALWAYS WIPE CLEAN WITH A DAMP CLOTH.
10. Always ensure that your hands are thoroughly dry before using or adjusting the switches on the appliance, or before touching the power plug or power connections.
11. Do not obstruct the ventilation on the sides of the appliance.
12. This product is intended to filter tap water only. Do not put water of unknown quality or that has been microbiologically impaired into the product. Use only cold or room temperature water. Do not use for the preparation of baby food.
13. Consume filtered water within three days.
14. To unplug the appliance, grip the plug and remove it directly from the power socket. Never pull the power cord to unplug the appliance.
15. Never use the appliance if the power cord or plug are damaged or if the appliance itself is faulty.
16. Any changes to this product that have not been expressly authorised by the manufacturer may lead to the user's

guarantee being rendered null and void.

17. Packaging must never be left within the reach of children since it is potentially dangerous.
18. This appliance is designed for filtering and chilling water. Please do not use the appliance to chill other liquids as this will damage the appliance and void the guarantee.
19. Do not store or use this appliance outdoors.
20. If the appliance is used incorrectly, please remove the plug from the socket and contact Aqua Optima customer services.
21. The appliance is designed for use with Aqua Optima Evolve+ filters, the performance is not guaranteed if any other filters are used.
22. Do not leave the appliance unattended during operation.
23. Do not clean with solvents or harsh chemicals.
24. Do not move the appliance when in use.
25. Do not operate appliance with a damaged cord, plug or after the appliance has malfunctioned or been damaged in any manner. If the cord is damaged it must be changed by a qualified person to avoid a hazard.
26. Do not fill the appliance with water over 30°C.
27. Do not remove filter while the appliance is running.
28. Do not use appliance without the filter correctly placed or if the filter is damaged or broken.
29. At first use or after the appliance has been completely drained of water in all tanks, ensure the instructions for first use are followed.
30. The appliance should not be placed in a cabinet when in use.
31. Do not store explosive substances such as aerosol cans with a flammable propellant in this appliance.
32. Follow the instructions in the manual. Incorrect use may

affect the safety of the product or cause damage to the product itself.

33. Use this product only for the purpose for which it has been designed, i.e. as POTABLE WATER TREATMENT EQUIPMENT. Any other use is to be considered non-compliant and therefore dangerous.
34. DO NOT use this product to produce drinking water.
35. Never filter hot water.
36. Filter only cold running water connected to the domestic water supply.
37. DO NOT use the filter system with previously treated water.
38. This appliance is NOT intended for professional use, but for domestic use only.

IMPORTANT NOTES ON THE USE OF THE PRODUCT

- The cartridge filters water that MUST BE POTABLE IN ANY CASE.
- For informed use of the product, please check the water quality with your local water authority before use.

Replacement Evolve+ filters are available from all Aqua Optima stockists.

Failure to follow these instructions could harm or damage to the product.

DOMESTIC USE EQUIPMENT FOR THE TREATMENT OF DRINKING WATER

The AQUA OPTIMA filter system is equipment aimed at treating potable water. It filters mains drinking water through a cartridge that improves the taste of the water by reducing some undesirable substances that may be present.

The Evolve+ filter cartridge has a lifetime of 100 liters (for a maximum of 3.3 liters filtered per day for 30 days). After the 30 days have elapsed (maximum 100 liters filtered in the period) the cartridge must be replaced.

2. Control Panel



On/Off Button: Press for 1 second to activate or deactivate the appliance. Blue light shows when power is on.



Dispense Button: Press to start/stop dispensing, light will fade in & out whilst dispensing.



Water Volume Selection: 200 to 1000ml. Press for 1 second to select the setting.



Filter Icon: Orange light shows when the filter requires changing. See the instructions for replacing the Aqua Optima Evolve+ filter cartridge in section 3. Set up, first use and cleaning.



Refill Icon: Orange light shows when the water tank needs refilling (non interactive) or if the tank is not fitted correctly.

3. Set up, first use and cleaning

BEFORE USING THE AURORA APPLIANCE FOR THE FIRST TIME

- Remove all packaging. There is clear film covering the display, this can be removed.
- Remove the tank lid and extract the inner water tank and water tank. Wash rinse and dry thoroughly.
- Prepare filter as per the instructions.

PREPARING THE AQUA OPTIMA EVOLVE+ WATER FILTER CARTRIDGE

Aqua Optima is a unique water filtration system developed to deliver filtered water quickly – reducing chlorine, limescale, organics, herbicides, pesticides, lead and other heavy metals.

1. Remove all packaging from the filter cartridge. There may be a small residue of black carbon particles in the bag or adhering to the cartridge body; this is normal. These particles are harmless and are washed off during the preparation process.
2. Soak the cartridge in a bowl of water for 5-10 minutes to remove all air bubbles (A).
3. Flush for 1 minute under a running tap (B).
4. **The filter cartridge is now ready for use.**

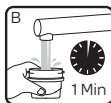

SET UP THE APPLIANCE AS PER THE INSTALLATION INSTRUCTIONS IN SECTION 5. OF THIS MANUAL

1. Using the tank handle lift the water tank from the appliance. Take out the inner water tank.
2. Ensure the seal ring is installed correctly.
3. Fit the Aqua Optima water filter cartridge into the underside of the inner water tank, rotating clockwise to lock into place (A). Ensure it is firmly secure.
4. Reinsert the inner water tank into the water tank.
5. Attach the power cord to the socket at the base of the appliance (B).
6. Fill the water tank through the lid to the "MAX" with cold tap water and refit the water tank. Allow the water to filter through to the main tank. Refill the water tank to "MAX" with cold tap water and refit the water tank into the appliance, making sure that the top of the tank is flush with the top of the machine.
7. Place drip tray and drip tray plate on the front of the appliance (C).
8. Place jug or vessel under the dispense outlet.
9. Plug the power cord into the mains socket and turn on.
10. Using the On/Off button turn the appliance on.
11. Select the 1000ml dispense volume.
12. Press the dispense button to start dispensing. For the first 800ml no water will be dispensed whilst the internal chilling tank is being filled. Repeat this so that 2L is discarded.
13. **Your appliance is now ready to use.**

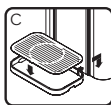
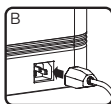

CLEANING

- ATTENTION: NEVER PLACE THE APPLIANCE BODY, PLUG OR POWER CORD IN WATER OR OTHER LIQUIDS; ALWAYS WIPE CLEAN WITH A DAMP CLOTH.
- Always switch off and unplug appliance before cleaning.
- Ensure the appliance is cool before cleaning.
- Wash, rinse and dry the inner water tank, water tank and the tank lid regularly, at least when the filter cartridge is replaced.
- Wash the drip tray with soapy water. Rinse all soap away with clean water. Allow to air dry.
- Do not use scouring pads, solvents or abrasives to clean as they may damage the appliance.
- The inner water tank, water tank, tank lid and drip tray are not dishwasher proof.
- For hygiene and safety reasons you should always clean the inner water tank, water tank and tank lid if it has been unused or in storage for longer than 2 weeks.

REPLACING THE AQUA OPTIMA EVOLVE+ FILTER CARTRIDGE

An orange light will show on the control panel when the filter requires changing.

This appliance is only intended for use with Aqua Optima Evolve+ filters.

1. Drain the water from the tanks and remove the tank lid.
2. Take out the inner water tank and remove the filter cartridge by rotating it anti-clockwise.
3. Insert the new filter cartridge as described previously.
4. Reinsert the inner water tank into the water tank. Fill the water tank up to the max line and refit the water tank into the appliance.
5. Dispense water to remove any unfiltered water in the appliance and top up.
6. Press and hold the filter warning symbol for 3 seconds to reset the filter timer.
7. **The appliance is now ready to use.**

To ensure the best performance, the filter cartridge should be changed after 100 litres (filter icon will light up), which is approximately 30 days of typical use. The filter must be replaced as a minimum every 60 days if the filter icon has not presented.

CARE & MAINTENANCE

- Water is a foodstuff. We recommend using the filtered water within 3 days. If the appliance is not used for more than 72 hours the water system will need draining. Unplug the appliance and take it to the sink. Unscrew both the drainage caps located on the underside of the appliance and remove the silicon bungs over a sink. Allow all water to drain out of the system. Re-insert the drainage bungs and screw on the caps. Repeat the process in section 3. first use, to refill the appliance to continue use.
- Should the appliance not be used for an extended period of time (for example a holiday) we recommend that the filter is removed and placed in a clean plastic bag and stored in the fridge. This will help to maintain the filter when not in use. Before using the filter after storage, follow the preparation and fitting instructions for use as normal.
- Do not overfill the water tank, do not fill above the "MAX" fill to avoid risk of water overflow in the inner water tank.

4. How to use

1. Fill water tank to the "MAX" mark; water will flow through the filter at a set rate and may take some time due to the action of the filter cartridge.
2. Adjust the height of the drip tray to accommodate the size of the mug used. To reposition the drip tray use two hands to lift it vertically before removing from the unit. Keep the drip tray horizontal, rotation or twisting may damage the hooks that connect the drip tray to the appliance. Ensure the drip tray is fully engaged with the appliance. There are 3 height options (A).
3. Place mug or glass on drip tray (B).
4. Press the On/Off button. The On/Off button will light up blue (C).
5. Press the desired volume setting (D).
6. Press the dispense button to start dispensing. One beep at the start (E).
7. The dispense button will fade in and out whilst dispensing and beep twice once complete.

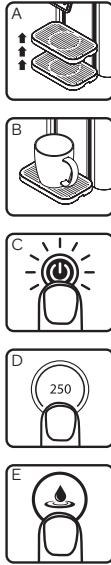

Note:

- To stop the cycle at any time press the dispense button. Once the cycle has stopped it cannot be continued. A new cycle must be started.
- Sound – all remaining buttons can be turned off (not sound in 6. & 7.) in How to use guide, section 4.) by pressing and holding the 200ml and 1000ml buttons for 3 seconds.
- The chilled icon  will light up blue when the water in the appliance is chilled and turn off when the water is being chilled. At first use the chiller takes around 40 minutes to fully cool down the water (can vary depending on the incoming water temperature and ambient room temperature).
- The refill icon will turn orange when the water tank needs refilling or if the tank is not fitted correctly.
- The filter icon will turn orange when the filter needs replacing, at 100L usage, follow the filter preparation and replacement instructions in this manual.

TROUBLESHOOTING

Condition	Possible cause	Solution
Machine will not start.	Appliance is unplugged.	Ensure the power cord is inserted in the appliance and the plug is securely placed into the socket.
Refill water warning symbol on screen.	Water tank is empty.	Refill water tank to above minimum level.
	Tank may not be fitted correctly.	Reassemble the water tank, making sure that the top of the tank is flush with the top of the machine.
Change filter warning symbol on screen (will illuminate after 100L).	Filter life expired.	Change filter following the Aqua Optima filter instructions. Reset filter warning symbol by holding for 3 seconds.

5. Installation

The appliance comes with two plug types, one for UK and one for EU, the correct plug should be used and inserted into the plug socket.

WARNING: PLEASE DO NOT DISASSEMBLE THIS APPLIANCE YOURSELF. ELECTRIC ELEMENTS WILL BE EXPOSED AND THERE IS A RISK OF ELECTROCUTION

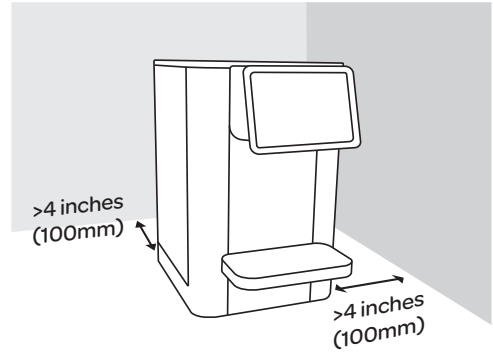

POSITIONING OF APPLIANCE

- Do not install this appliance in a very damp or hot place or near heat source.
- Place the appliance on a flat and even surface.
- Install the appliance in a dry place to avoid damage, moisture or rust.
- Do not use this appliance outdoors. This appliance is only suitable for use indoors.
- Do not overhang the power cord and/or water tray off a table, counter or other surface and avoid contact with hot surfaces.
- **WARNING: DO NOT INSTALL THIS APPLIANCE IN DIRECT SUNLIGHT.**
- Ensure that the ventilation on both sides is never blocked or covered and ensure a minimum distance >4 inches (100mm) from the rear wall and right side as shown in the image.
- **WARNING:** When positioning the appliance, ensure the supply cord is not trapped or damaged.
- **WARNING:** Do not locate multiple portable socket-outlets or portable power supplies at the rear of the appliance.

Code	Operation	Error Description
EAC	Chiller icon + 200ml light blink	Wrong input AC power
ENTC	Chiller icon + 250ml light blink	NTC failure



This symbol on the products and accompanying documents means that used electrical and electronic products should not be mixed with general household waste.

For proper disposal or treatment, recovery and recycling, please take these products to designated collection points where they will be accepted on a free of charge basis. In some countries you may be able to return your products to your local retailer upon the purchase of a new product.

Disposing of this product correctly will help you save valuable resources and prevent any possible effects on human health and the environment, which could otherwise arise from inappropriate waste handling. Please contact your local authority for further details of your nearest collection point for WEEE.

Penalties may be applicable for the incorrect disposal of this product in accordance with national legislation.

This appliance conforms to the (LVD) 2014/35/EU, (EMC) 2014/30/EU and (RoHS) 2011/65/EU (Ecodesign) 2009/125/EC directives.

The appliance is designed for domestic and small office use only. It should not be used for commercial purposes.

Do not immerse in water.

This appliance conforms to the UK legislation:

Electrical Equipment (Safety) Regulations 2016, as amended

Electromagnetic Compatibility Regulations 2016, as amended

Restriction of the Use of Certain Hazardous Substances in Electrical and Electronic Equipment Regulations 2012, as amended

Ecodesign for Energy-Related Products Regulation 2010, as amended

Warning! Children should be supervised to ensure that they do not play with the appliance.

If the supply cord is damaged, it must be replaced by the manufacturer, its service agent or similarly qualified persons in order to avoid a hazard.

The product is supplied with a BS 1363 mains plug containing a 13A fuse. If it ever becomes necessary to replace the fuse, only use fuses that are marked BS 1362, and rated at 13A. A second mains cord and CEE 7/7 plug is supplied for use in European markets.

AUC111: Electrical rating input: 220-240V ~ 50- 60Hz 70W, Class I, climatic class: T

1. Leitfaden für Teile

Vor Gebrauch sicherstellen, dass der Filter im inneren Wassertank eingebaut ist.

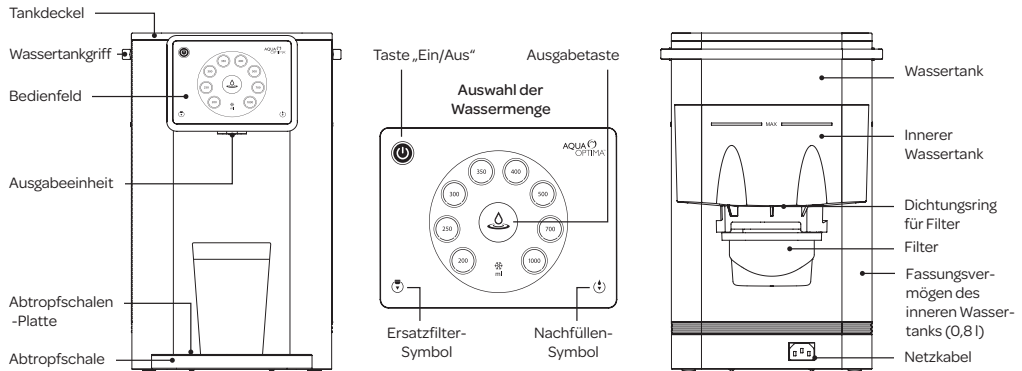

Das Gerät vor dem ersten Gebrauch gemäß den Anweisungen im Abschnitt „Einrichten der Installation“ und „Reinigung“ säubern.

Das AQUA OPTIMA Filtersystem dient der Aufbereitung von Trinkwasser. Das System filtert Leitungswasser durch eine Kartusche und verbessert den Geschmack des Wassers, indem möglicherweise vorhandene unerwünschte Substanzen reduziert werden. Die Evolve+ Filterkartuschen wurden aus silberimprägnierter Aktivkohle aus pflanzlichen Bestandteilen und Ionenaustauschharzen hergestellt. Aktivkohle wirkt im Allgemeinen bei der Reduzierung von Chlor und seinen Derivaten. Ionenaustauschharze wirken im Allgemeinen bei der Reduzierung von Schwermetallen, die im Leitungswasser vorhanden sein können. Weitere Informationen dazu können Sie bei Ihrem Wasserversorger erfragen. Außerdem können Sie Ihr häusliches Leitungswasser testen.

WARNUNG: Die Kartusche filtert Wasser, das TRINKBAR und mikrobiologisch unbedenklich SEIN MUSS (erkundigen Sie sich bei der zuständigen Behörde in Ihrer Region).

WICHTIGE SICHERHEITSMASSNAHMEN

Bei der Verwendung von Elektrogeräten sind unter anderem die folgenden Vorsichtsmaßnahmen erforderlich:

- Das Gerätekabel außerhalb der Reichweite von Kindern aufbewahren.
- Dieses Gerät kann von Kindern ab 8 Jahren und von Personen mit eingeschränkten körperlichen, sensorischen oder geistigen Fähigkeiten oder mangelnder Erfahrung verwendet werden, sofern diese von einer für ihre Sicherheit verantwortlichen Person beaufsichtigt oder bezüglich der Verwendung des Geräts angeleitet wurden. Kinder dürfen nicht mit diesem Gerät spielen. Reinigung und Wartung durch den Benutzer dürfen von Kindern nicht ohne Aufsicht durchgeführt werden.
- Das Gerät gemäß den Installationsanweisungen in dieser Gebrauchsanweisung installieren.
- Verwendung auf einer flachen hitzebeständigen Oberfläche.
- Verwendung in einem gut belüfteten Raum.
- Sicherstellen, dass die auf dem Typenschild des Geräts angegebene Spannung der des Stromnetzes entspricht.
- Das Gerät niemals auf oder in der Nähe von Wärmequellen oder an sehr feuchten Standorten platzieren.
- Sicherstellen, dass das Netzkabel nicht mit heißen Oberflächen in Kontakt kommt.
- DAS GERÄTEGEHÄUSE, DEN STECKER UND DAS NETZKABEL NIEMALS IN WASSER ODER ANDERE FLÜSSIGKEITEN EINTAUCHEN; ZUR REINIGUNG IMMER MIT EINEM FEUCHTEN TUCH ABWISCHEN.
- Vor der Betätigung des Bedienfeldes oder vor dem Berühren des Steckers oder der Stromanschlüsse immer sicherstellen, dass Ihre Hände völlig trocken sind.
- Behindern Sie nicht die Belüftung, die sich an den Seiten des Geräts befindet.
- Dieses Produkt dient nur der Filterung von Leitungswasser. Das Produkt nicht mit Wasser unbekannter Qualität oder mikrobiologisch unreinigtem Wasser befüllen. Nur kaltes Wasser oder Wasser mit Zimmertemperatur verwenden. Nicht zur Zubereitung von Babynahrung verwenden.
- Gefiltertes Wasser innerhalb von drei Tagen verbrauchen.
- Zum Ausstecken des Geräts den Stecker festhalten und direkt aus der Steckdose ziehen. Zum Ausstecken des

Geräts niemals am Netzkabel ziehen.

15. Das Gerät niemals verwenden, wenn das Netzkabel oder der Stecker beschädigt sind oder ein Gerätefehler vorliegt.
16. Jegliche Veränderungen dieses Produkts, die nicht ausdrücklich vom Hersteller genehmigt wurden, können zum Erlöschen der Garantie des Benutzers führen.
17. Die Verpackung ist potenziell gefährlich und muss deshalb stets außer Reichweite von Kindern aufbewahrt werden. Das Gerät ist zur Filterung, Kühlung und Erhitzung von Wasser konzipiert. Das Gerät bitte nicht zum Kühlen anderer Flüssigkeiten verwenden, da dadurch das Gerät beschädigt wird und die Garantie erlischt.
19. Das Gerät nicht im Freien aufbewahren oder verwenden.
20. Bei nicht ordnungsgemäßer Verwendung des Geräts bitte den Stecker aus der Steckdose ziehen und den Kundenservice von Aqua Optima kontaktieren.
21. Das Gerät ist für die Verwendung mit Aqua Optima Evolve+ Filtern konzipiert; es kann keine Leistung garantiert werden, wenn andere Filter verwendet werden.
22. Das Gerät während des Betriebs nicht unbeaufsichtigt lassen.
23. Nicht mit Lösungsmitteln oder scharfen Chemikalien reinigen.
24. Das Gerät während des Gebrauchs nicht bewegen.
25. Das Gerät nicht mit einem beschädigten Kabel, Stecker oder nachdem das Gerät defekt oder in irgendeiner Weise beschädigt wurde, betreiben. Wenn das Kabel beschädigt ist, muss es von einer Fachperson ausgewechselt werden, um eine Gefährdung zu vermeiden.
26. Das Gerät nicht mit Wasser mit einer Temperatur über 30 °C füllen.
27. Filter nicht bei laufendem Gerät entfernen.
28. Das Gerät nicht verwenden, wenn der Filter nicht richtig platziert oder wenn er beschädigt oder defekt ist
29. Sicherstellen, dass bei der ersten Verwendung oder nachdem das Wasser aus allen Tanks des Geräts vollständig entleert wurde, die Anweisungen für die erste Benutzung befolgt werden.
30. Befolgen Sie die Anweisungen im Handbuch. Ein fehlerhafter Gebrauch kann die Sicherheit des Produkts

beeinträchtigen oder Schäden am Produkt verursachen.

31. Verwenden Sie das Produkt ausschließlich zum vorgesehenen Zweck, d. h. als GERÄT ZUR TRINKWASSERAUFBEREITUNG. Jede anderweitige Verwendung wird als nicht konform und damit gefährlich angesehen.
32. Verwenden Sie dieses Produkt NICHT zur Herstellung von Trinkwasser.
33. Filtern Sie niemals heißes Wasser.
34. Filtern Sie ausschließlich kaltes Wasser aus der Hauswasserversorgung.
35. Verwenden Sie das Filtersystem NICHT mit aufbereitetem Wasser.
36. Dieses Gerät ist NICHT für die gewerbliche Anwendung ausgelegt, sondern ausschließlich zum Privatgebrauch bestimmt.

WICHTIGE HINWEISE ZUR VERWENDUNG DES PRODUKTS

- Die Kartusche filtert Wasser, das AUF JEDEN FALL TRINKBAR SEIN MUSS.
- Bitte erkundigen Sie sich vor dem Gebrauch bei Ihrer örtlichen Wasserbehörde nach der Wasserqualität, um dieses Produkt ordnungsgemäß verwenden zu können.

Ersatzfilter von Evolve+ sind bei allen Aqua Optima-Händlern erhältlich.

Die Missachtung dieser Anweisungen kann zu Verbrühungen oder Schäden am Produkt führen.

SYSTEM ZUR AUFBEREITUNG VON TRINKWASSER FÜR DEN PRIVATGEBRAUCH

Das AQUA OPTIMA Filtersystem ist für die Aufbereitung von trinkbarem Wasser vorgesehen. Es filtert Leitungswasser durch eine Kartusche und verbessert den Geschmack des Wassers, indem möglicherweise vorhandene unerwünschte Substanzen reduziert werden.

Die Evolve+ Filterkartusche hat eine Lebensdauer von 100 Litern (täglich maximal 3,3 Liter gefiltert über einen Zeitraum von 30 Tagen). Nach Ablauf der 30 Tage (wobei in diesem Zeitraum maximal 100 Liter gefiltert wurden) muss die Kartusche gewechselt werden.

2. Bedienfeld



Ein-/Aus-Taste: 1 Sekunde lang drücken, um das Gerät zu aktivieren oder deaktivieren. Das blaue Lichtanzeige leuchtet auf, sobald der Strom eingeschaltet ist.



Ausgabetaste: Drücken, um den Ausgabevorgang zu starten/beenden, die Lichtanzeige leuchtet während des Ausgabevorgangs auf.



Auswahl der Wassermenge: 200 bis 1000 ml. Drücken Sie 1 Sekunde, um die Einstellung auszuwählen.



Filter-Symbol: Das orangefarbene Lichtanzeige leuchtet auf, wenn der Filter gewechselt werden muss. Anweisungen zum Auswechseln der Aqua Optima Evolve+ Filterpatrone können in Abschnitt 3 angesehen werden. Einrichtung, Erstbenutzung und Reinigung.



Nachfüllen-Symbol: Das orangefarbene Lämpchen leuchtet auf, wenn der Wasserbehälter aufgefüllt werden muss (nicht interaktiv) oder der Wasserbehälter nicht ordnungsgemäß eingesetzt wurde.

3. Einrichtung, Erstbenutzung und Reinigung

VOR DER ERSTEN VERWENDUNG DES AURORA-GERÄTS

- Die gesamte Verpackung entfernen. Auf dem Display befindet sich eine Klarsichtfolie, die entfernt werden kann.
- Den Tankdeckel entfernen und den inneren Wassertank und den Wassertank herausziehen. Waschen, abspülen und gründlich abtrocknen.
- Den Filter gemäß den Anweisungen vorbereiten.

VORBEREITUNG DER AQUA OPTIMA EVOLVE+ WASSERFILTERKARTUSCHE

Aqua Optima ist ein einzigartiges Wasserfilterungssystem, das schnell gefiltertes Wasser zur Verfügung stellt – Chlor, Kalk, organische Stoffe, Herbizide, Pestizide, Blei und andere Schwermetalle werden reduziert.

1. Die gesamte Verpackung von der Filterkartusche entfernen. In der Tüte oder am Kartuschengehäuse kann eine kleine Menge schwarzer Kohlenstoffpartikel zurückbleiben. Das ist ganz normal. Diese Partikel sind harmlos und werden während des Vorbereitungsprozesses weggespült.
2. Die Kartusche 5-10 Minuten lang in einer Schüssel mit Wasser untertauchen, um alle Luftblasen zu entfernen (A).
3. Anschließend 1 Minute lang unter dem laufenden Wasserhahn abspülen (B).
4. Die Filterkartusche kann jetzt verwendet werden.

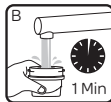

DAS GERÄT GEMÄß DEN INSTALLATIONSANWEISUNGEN IN ABSCHNITT 5 DIESES HANDBUCHS EINRICHTEN

1. Den Wassertank mit Hilfe des Tankgriffs aus dem Gerät heben. Den inneren Wassertank herausnehmen.
2. Sicherstellen, dass der Dichtungsring korrekt angebracht ist.
3. Die Wasserfilterkartusche von Aqua Optima in die Unterseite des inneren Tanks einsetzen und im Uhrzeigersinn drehen, um sie zu fixieren (A). Sicherstellen, dass sie fest sitzt.

4. Den inneren Wassertank wieder in den Wassertank einsetzen.
5. Das Netzkabel an die Steckdose an der Unterseite des Geräts anschließen (B).
6. Den Wasserbehälter über den Deckel mit kaltem Leitungswasser bis zum „MAX“-Füllstand füllen und wieder einsetzen. Das Wasser muss dabei durch den Hauptbehälter gefiltert werden. Den Wasserbehälter durch den Deckel mit kaltem Leitungswasser bis zum „MAX“-Füllstand füllen und dann wieder einsetzen. Dabei ist darauf zu achten, dass der obere Teil des Wasserbehälters mit dem oberen Teil der Maschine

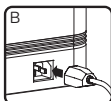

abschließt.

7. Die Abtropfschale und die Abtropfschalen-Platte auf die Vorderseite des Geräts platzieren (C).
8. Krug oder Gefäß unter der Ausgabereinheit platzieren
9. Das Netzkabel in die Steckdose einstecken und das Gerät einschalten.
10. Das Gerät mit der Ein/Aus-Taste einschalten.
11. Wählen Sie das 1000ml Dosiervolumen.
12. Die Ausgabetaaste drücken, um mit der Ausgabe zu beginnen. Für die ersten 800 ml wird kein Wasser abgegeben, während der interne Kühltank gefüllt wird. Den Vorgang wiederholen, so dass 2 l entsorgt werden.
13. Ihr Gerät ist jetzt einsatzbereit

REINIGUNG:

- **ACHTUNG: DAS GERÄTEGEHÄUSE, DEN STECKER UND DAS NETZKABEL NIEMALS IN WASSER ODER ANDERE FLÜSSIGKEITEN EINTAUCHEN; ZUR REINIGUNG IMMER MIT EINEM FEUCHTEN TUCH ABWISCHEN.**
- **Das Gerät vor der Reinigung immer ausschalten und den Netzstecker ziehen.**
- Sicherstellen, dass das Gerät vor der Reinigung abgekühlt ist.
- Den inneren Wassertank, den Wassertank und den Tankdeckel regelmäßig, jedoch zumindest beim Austausch der Filterkartusche, waschen, abspülen und abtrocknen.
- Die Abtropfschale mit Seifenwasser reinigen.
- Zur Reinigung keine Scheuerschwämme, Lösungsmittel oder Scheuermittel verwenden, da diese das Gerät beschädigen können.
- Der innere Wassertank, Wassertank, Tankdeckel und die Abtropfschale sind nicht spülmaschinenfest.
- Den inneren Wassertank, den Wassertank und den Tankdeckel aus Hygiene- und Sicherheitsgründen immer reinigen, wenn er unbenutzt oder länger als 2 Wochen gelagert wurde.

AUSTAUSCH DER AQUA OPTIMA EVOLVE+ FILTERKARTUSCHE

Ein orangefarbenes Lichtanzeige zeigt auf dem Bedienfeld an, wenn der Filter gewechselt werden muss.

Dieses Gerät ist für die Verwendung mit Aqua Optima Evolve+ Filtern konzipiert.

1. Das Wasser aus den Tanks ablassen und den Tankdeckel entfernen.
2. Den inneren Wassertank herausnehmen und die Filterkartusche durch Drehen gegen den Uhrzeigersinn entfernen.
3. Die neue Filterkartusche wie vorstehend beschrieben einsetzen.
4. Den inneren Wassertank wieder in den Wassertank einsetzen. Den Wassertank bis zur obersten Linie füllen und den Wassertank wieder in das Gerät einsetzen.
5. Wasser zapfen, um ungefiltertes Wasser im Gerät zu entfernen, und auffüllen.
6. Das Symbol für Filterwarnung 3 Sekunden lang gedrückt halten, um den Filter-Timer zurückzusetzen.

7. Das Gerät ist jetzt einsatzbereit.

Um eine optimale Leistung sicherzustellen, sollte die Filterkartusche nach 100 Litern ausgetauscht werden (wenn das Filter-Symbol aufleuchtet), was bei einer typischen Nutzung etwa 30 Tagen entspricht. Der Filter muss mindestens alle 60 Tage ausgetauscht werden, wenn das Filter-Symbol nicht erscheint.

PFLEGE UND WARTUNG

- Wasser ist ein Lebensmittel. Wir empfehlen, das gefilterte Wasser innerhalb von 3 Tagen zu verbrauchen. Wenn das Gerät länger als 72 Stunden nicht benutzt wird, muss das Wassersystem abgelassen werden. Ziehen Sie den Netzstecker und bringen Sie das Gerät zum Waschbecken. Schrauben Sie die beiden Drainagekappen an der Unterseite des Geräts ab und entfernen Sie die Silikonstopfen über einem Waschbecken. Lassen Sie das Wasser aus dem System ablaufen. Setzen Sie die Drainagestopfen wieder ein und schrauben Sie die Kappen auf. Den Vorgang in Abschnitt 3 wiederholen „Erstmalige Inbetriebnahme“, um das Gerät für den weiteren Gebrauch wieder aufzufüllen.
- Wenn das Gerät länger nicht verwendet wird (etwa wegen Urlaub), empfehlen wir, den Filter zu entfernen und in einer sauberen Plastiktüte im Kühlschranks aufzubewahren. Das trägt zur Wartung des Filters außerhalb der Benutzung bei. Vor der erneuten Verwendung des eingelagerten Filters die Anweisungen zur Vorbereitung und zum Einsetzen wie gewohnt befolgen.
- Den Wassertank nicht überfüllen; nicht über die „maximale“ Füllmenge hinaus befüllen, um das Risiko eines Überlaufens von Wasser im inneren Wassertank zu vermeiden.

4. Verwendung

- Wassertank bis zur Markierung „MAX“ auffüllen; das Wasser läuft mit einer festgelegten Geschwindigkeit durch den Filter, was wegen der Wirkung der Filterkartusche etwas dauern kann.

- Die Höhe der Abtropfschale an die Größe des verwendeten Bechers anpassen. Heben Sie die Abtropfschale mit beiden Händen senkrecht an, bevor Sie sie aus dem Gerät nehmen, um sie neu zu positionieren. Halten Sie die Abtropfschale stets waagrecht, da die Haken, an denen die Abtropfschale mit dem Gerät verbunden ist, durch Drehen beschädigt werden können. Es sollte sichergestellt werden, dass die Tropfschale vollständig in das Gerät eingesetzt wurde. Es gibt 3 verschiedene Höhenoptionen (A).

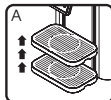

- Becher oder Glas auf Abtropfschale platzieren (B).
- Betätigen Sie die Taste „An/Aus“. Die Taste „An/Aus“ leuchtet blau. (C)

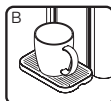

- Die Ausgabetaste drücken, um mit der Ausgabe zu beginnen. Das Gerät gibt bei der Inbetriebnahme einen Piepton ab. (E)



- Die Ausgabetaste wird während des Ausgebens ein- und ausgeblendet und es ertönt zweimal ein Piepton, sobald der

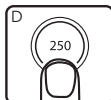

Vorgang abgeschlossen ist.

Hinweis:

- Die Ausgabetaste drücken, um den Zyklus jederzeit zu beenden. Wenn der Zyklus einmal beendet wurde, kann er nicht fortgesetzt werden. Dann muss ein neuer Zyklus begonnen werden.
- Ton: Alle Tastentöne können (nicht die Töne wie in 6. und 7. in Abschnitt 4 der Gebrauchsanweisung angegeben) ausgeschaltet werden, indem im der 200ml und 1000ml Knöpfe nach unten 3 Sekunden.
- Das gekühlte Symbol  leuchtet blau, wenn das Wasser im Gerät gekühlt wird, und schaltet sich aus, wenn das Wasser gekühlt wird. Bei Erstverwendung benötigt der Kühler ca. 40 Minuten, um das Wasser vollständig abzukühlen (dies kann je nach Eingangstemperatur des Wassers und der Umgebungstemperatur variieren).
- Das Nachfüll-Symbol leuchtet orange, wenn der Wasserbehälter aufgefüllt werden muss oder der Wasserbehälter nicht korrekt eingesetzt wurde.
- Das Filter-Symbol leuchtet sich orange, wenn der Filter ausgetauscht werden muss. Bei Verwendung von 100 l, die Anweisungen zur Vorbereitung und zum Austausch des Filters in diesem Handbuch befolgen.

5. Installation

Das Gerät wird mit zwei unterschiedlichen Steckern geliefert: einen für Großbritannien und einen für die EU. Es sollte der passende Stecker verwendet und in die Steckdose gesteckt werden.

WARNUNG: BITTE DIESES GERÄT NICHT SELBST ZERLEGEN. BEI DER FREILEGUNG DER ELEKTRISCHEN KOMPONENTEN BESTEHT DAS RISIKO EINES STROMSCHLAGS.

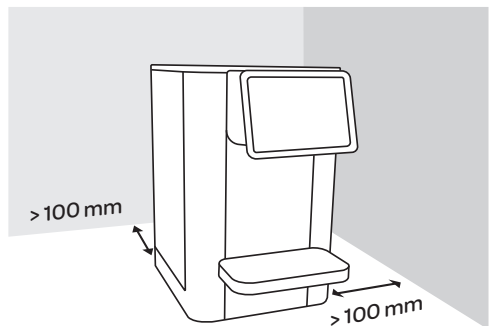

POSITIONIERUNG DES GERÄTS

- Das Gerät nicht an sehr feuchten oder heißen Standorten oder neben einer Wärmequelle installieren.
- Das Gerät auf einer flachen und ebenen Oberfläche ohne Hindernisse platzieren.
- Das Gerät an einem trockenen Standort installieren, um Beschädigungen, Feuchtigkeit und Rost zu vermeiden.
- Das Gerät nicht im Freien verwenden. Das Gerät ist nur für die Verwendung in Innenräumen geeignet.
- Hängen Sie das Netzkabel und / oder die Wasserschale nicht von einem Tisch, einer Theke oder einer anderen Oberfläche ab und vermeiden Sie den Kontakt mit heißen Oberflächen.
- WARNUNG: DAS GERÄT NICHT IN DIREKTEM**

SONNENLICHT INSTALLIEREN.

- Stellen Sie sicher, dass die Belüftung auf beiden Seiten zu keiner Zeit blockiert oder abgedeckt ist und dass ein Mindestabstand von > 100 mm zur Rückwand und an der rechten Seite, wie in der Darstellung gezeigt, besteht.

- **WARNUNG:** Achten Sie bei der Positionierung des Geräts darauf, dass das Netzkabel nicht eingeklemmt oder beschädigt wird.
- **WARNUNG:** Bringen Sie keine tragbaren Multifunktions-Steckdosen oder -Netzteile an der Rückseite des Geräts an.

FEHLERSUCHE

Situation	Mögliche Ursache	Lösung
Das Gerät startet nicht.	Das Gerät ist nicht angeschlossen.	Vergewissern, dass das Netzkabel mit dem Gerät verbunden und der Stecker sicher in der Steckdose platziert ist.
Display-Warnsymbol zum Nachfüllen von Wasser.	Wasserbehälter ist leer.	Befüllen Sie den Wasserbehälter bis über den Mindestfüllstand.
	Der Behälter wurde möglicherweise nicht richtig eingesetzt.	Setzen Sie den Wasserbehälter erneut ein und stellen Sie dabei sicher, dass die obere Seite des Behälters mit der oberen Seite des Geräts abschließt.
Filterwarnsymbol auf dem Bildschirm ändern (leuchtet nach 100 I auf).	Filterlebensdauer abgelaufen.	Den Filter gemäß den Anweisungen für den Aqua Optima Filter wechseln. Filterwarnsymbol durch 3 Sekunden langes Halten zurücksetzen.

Code	Betrieb	Fehlerbeschreibung
EAC	Chiller-Symbol + 200ml Lichtblinzeln	Falsche Wechselstromeingangsleistung
ENTC	Chiller-Symbol + 250ml Lichtblinzeln	Ausfall des Heißeleiters



Dieses Symbol auf den Produkten und Begleitdokumenten bedeutet, dass elektrische und elektronische Produkte nicht mit dem allgemeinen Hausmüll vermischt werden dürfen.

Zur ordnungsgemäßen Entsorgung oder Behandlung, Rückgewinnung und Wiederverwertung, diese Produkte bitte zu ausgewiesenen Sammelstellen bringen, wo sie kostenlos angenommen werden. In einigen Ländern können Sie Ihre Produkte beim Kauf eines neuen Produkts an Ihren lokalen Einzelhändler zurückgeben.

Die richtige Entsorgung dieses Produkts hilft Ihnen, wertvolle Ressourcen zu sparen und mögliche Auswirkungen auf die menschliche Gesundheit und die Umwelt zu vermeiden, die sonst durch unsachgemäße Abfallbehandlung entstehen könnten. Bitte an Ihre Gemeindeverwaltung wenden, um weitere Einzelheiten über die nächstgelegene Sammelstelle für Elektro- und Elektronikaltgeräte zu erfahren.

Für die unsachgemäße Entsorgung dieses Produkts können in Übereinstimmung mit der nationalen Gesetzgebung Strafen verhängt werden.

Dieses Gerät entspricht den Richtlinien (LVD) 2014/35 / EU, (EMV) 2014/30 / EU und (RoHS) 2011/65 / EU konform.

Das Gerät ist nur für den Hausgebrauch und kleine Büros vorgesehen. Es sollte nicht für kommerzielle Zwecke verwendet werden.

Nicht in Wasser tauchen.

Dieses Gerät entspricht der britischen Gesetzgebung:

Electrical Equipment (Safety) Regulations 2016, in der geänderten Fassung

Elektromagnetische Verträglichkeitsverordnung 2016 in der geänderten Fassung

Beschränkung der Verwendung bestimmter gefährlicher Stoffe in Elektro- und Elektronikgeräten Regulations 2012, in der geänderten Fassung

Ökodesign für energieverbrauchsrelevante Produkte Verordnung 2010 in der geänderten Fassung

Warnung! Sicherstellen, dass Kinder beaufsichtigt werden, um nicht mit dem Gerät zu spielen.

Wenn das Versorgungskabel beschädigt ist, muss es durch den Hersteller, seinen Kundendienst oder ähnlich qualifizierte Personen ersetzt werden, um eine Gefährdung zu vermeiden.

Das Produkt wird mit einem Netzstecker BS 1363, der eine 13A-Sicherung enthält, geliefert. Sollte die Sicherung jemals ersetzt werden müssen, sollten nur Sicherungen, die mit BS 1362 gekennzeichnet und für 13A ausgelegt sind, verwendet werden. Ein zweites Netzkabel und ein CEE 7/7-Stecker werden für den Einsatz in europäischen Märkten mitgeliefert.

AUC111: Eingabe der elektrischen Leistung: 220-240V -50-60Hz 70W Klasse I, Klimaklasse: T.

1. Guide des pièces

Vérifiez que le filtre est bien encastré dans le réservoir d'eau interne avant utilisation.

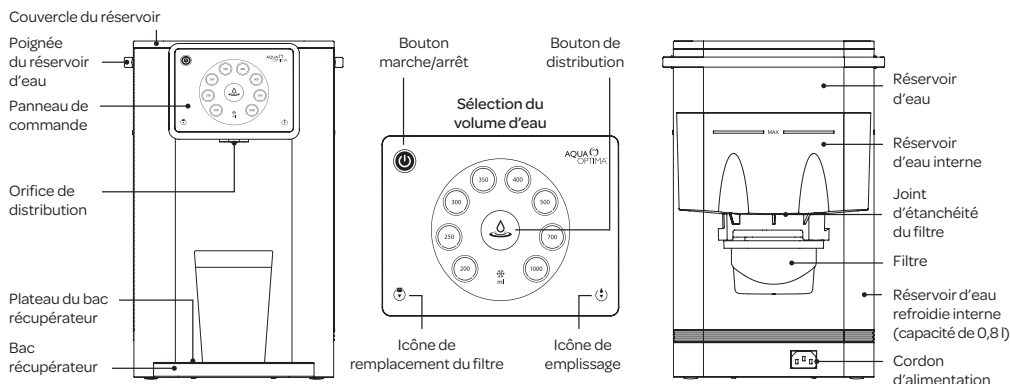

Nettoyez l'appareil avant la première utilisation en suivant toutes les étapes du guide d'installation et de la rubrique dédiée au nettoyage.

Le système de filtration AQUA OPTIMA a été conçu pour traiter l'eau potable. La cartouche du système filtre l'eau potable du robinet pour améliorer le goût de l'eau tout en réduisant la quantité de substances indésirables qui pourraient éventuellement être présentes dans l'eau. Les cartouches filtrantes Evolve+ sont composées de charbon actif végétal imprégné d'argent ainsi que de résines échangeuses d'ions. Le charbon actif est généralement efficace pour réduire la quantité de chlore et ses dérivés. Les résines échangeuses d'ions permettent généralement de réduire les métaux lourds présents dans l'eau du robinet. Pour une utilisation éclairée, contactez votre service des eaux pour obtenir plus d'informations ou testez l'eau du robinet de votre logement.

ATTENTION : l'eau filtrée par la cartouche DOIT ÊTRE POTABLE et sans risque microbiologique (vérifiez ces informations auprès de l'autorité compétente de votre région).

MESURES DE PROTECTION IMPORTANTES

Toutes les mesures de précaution indispensables à l'utilisation d'appareils électriques doivent être prises. Elles sont répertoriées ci-dessous :

1. Gardez le cordon de l'appareil hors de portée des enfants.
2. L'appareil peut être utilisé par des enfants à partir de 8 ans et des personnes dont les capacités physiques, sensorielles ou mentales sont limitées, ou manquant de connaissances, sous supervision ou si elles ont reçu des instructions pour l'utilisation de l'appareil en toute sécurité et si elles comprennent les risques inhérents. Les enfants ne doivent pas jouer avec cet appareil. Les enfants ne doivent pas nettoyer et entretenir cet appareil sans surveillance.
3. Installez l'appareil conformément aux instructions contenues dans ce guide d'utilisation.
4. Placez l'appareil sur une surface plane résistante à la chaleur.
5. Utilisez-le dans un lieu bien ventilé.
6. Vérifiez que les caractéristiques électriques (tension et fréquence) indiquées sur la plaque signalétique correspondent à celles du réseau électrique de votre résidence.
7. N'installez jamais l'appareil sur ou à proximité d'une source de chaleur ou dans un endroit très humide.
8. Assurez-vous que le cordon d'alimentation n'est pas en contact avec des surfaces chaudes.
9. N'INSTALLEZ JAMAIS L'APPAREIL, LA PRISE OU LE CORDON D'ALIMENTATION DANS L'EAU OU DANS TOUT AUTRE LIQUIDE. UTILISEZ UNIQUEMENT UN CHIFFON HUMIDE POUR LES NETTOYER.
10. Assurez-vous que vos mains sont toujours bien sèches avant d'utiliser le panneau de commande ou avant de toucher le cordon d'alimentation ou les prises électriques.
11. Ne bouchez pas les grilles de ventilation de chaque côté de l'appareil.
12. Ce produit est exclusivement destiné au filtrage de l'eau du robinet. Ne versez pas d'eau de qualité inconnue ou dont les paramètres microbiologiques ne sont pas

satisfaisants dans le produit. Utilisez uniquement de l'eau froide ou à température ambiante. N'utilisez pas l'appareil pour préparer des aliments pour bébé.

13. Consommez l'eau filtrée sous trois jours.
14. Pour débrancher l'appareil, tenez fermement la fiche du cordon d'alimentation et retirez-la de la prise électrique. Ne tirez jamais sur le cordon d'alimentation pour débrancher l'appareil.
15. N'utilisez jamais l'appareil si le cordon d'alimentation ou la prise sont endommagés ou si l'appareil lui-même est défectueux.
16. Toutes modifications de ce produit non expressément autorisées par le fabricant entraîneront la perte de tous les droits de garantie par l'utilisateur.
17. Les matériaux utilisés pour l'emballage de l'appareil doivent être gardés hors de la portée des enfants en raison du danger potentiel qu'ils représentent.
18. Cet appareil a été conçu pour filtrer, refroidir et chauffer l'eau. N'utilisez pas l'appareil pour refroidir d'autres liquides sous peine de l'endommager et d'annuler la garantie.
19. Ne rangez pas ou n'utilisez pas cet appareil à l'extérieur.
20. En cas de mauvais usage, débranchez la fiche de la prise et contactez le service clients d'Aqua Optima.
21. L'appareil est conçu pour une utilisation avec les filtres Evolve+ d'Aqua Optima, ses performances ne sont pas garanties en cas d'utilisation d'autres filtres.
22. Ne laissez pas l'appareil fonctionner sans surveillance.
23. N'utilisez pas de produits détergents ou chimiques agressifs pour le nettoyage.
24. Ne déplacez pas l'appareil lorsqu'il est en marche.
25. Ne faites pas fonctionner l'appareil si le cordon ou la prise est endommagé ou après un dysfonctionnement ou si l'appareil a été abîmé. Le cordon doit être remplacé par une personne qualifiée pour éviter tout risque s'il a été endommagé.
26. Ne remplissez pas l'appareil avec de l'eau à plus de 30 °C.
27. Ne retirez pas le filtre pendant que l'appareil est en marche.
28. N'utilisez pas l'appareil si le filtre n'a pas été correctement installé ou s'il est endommagé ou cassé.

29. Lors de la première utilisation ou après avoir vidangé complètement l'eau de tous les réservoirs, suivez les instructions pour la première utilisation.
30. Suivez les instructions du manuel. Une utilisation incorrecte peut compromettre la sécurité du produit ou l'endommager.
31. Ce produit ne doit être utilisé qu'aux fins prévues (p. ex. APPAREIL DE TRAITEMENT DE L'EAU POTABLE). Toute autre utilisation sera considérée comme non conforme et donc dangereuse.
32. Vous NE DEVEZ PAS utiliser ce produit dans le but de produire de l'eau potable.
33. Ne filtrez jamais de l'eau chaude.
34. Filtrez uniquement l'eau froide issue d'une source d'alimentation en eau potable.
35. N'UTILISEZ PAS le système de filtration avec de l'eau déjà traitée.
36. Cet appareil a été UNIQUEMENT conçu pour une utilisation domestique et non professionnelle.

REMARQUES IMPORTANTES SUR L'UTILISATION DU PRODUIT

- L'eau filtrée par la cartouche DOIT TOUJOURS ÊTRE POTABLE.
- Pour une utilisation éclairée du produit et avant toute utilisation, veuillez contacter votre service local des eaux pour vérifier la qualité de l'eau.

Des filtres Evolve+ de rechange sont disponibles chez tous les revendeurs Aqua Optima.

Le non-respect des présentes instructions peut provoquer des brûlures ou endommager le produit.

APPAREIL À USAGE DOMESTIQUE POUR LE TRAITEMENT DE L'EAU POTABLE

Le système de filtration AQUA OPTIMA a été conçu pour traiter l'eau potable. La cartouche filtre l'eau potable du robinet pour améliorer le goût de l'eau tout en réduisant certaines substances indésirables qui pourraient éventuellement être présentes dans l'eau.

La cartouche filtrante Evolve+ a une durée de vie de 100 litres (pour un maximum de 3,3 litres filtrés par jour pendant 30 jours). Après 30 jours (avec un maximum de 100 litres filtrés au cours de cette période), la cartouche doit être remplacée.

2. Panneau de commande



Bouton On/Off : Appuyez pendant 1 seconde pour allumer ou éteindre l'appareil. Le voyant témoin bleu s'illumine lorsque l'appareil est allumé.



Bouton de distribution : Appuyez sur le bouton pour démarrer/arrêter le service, le voyant témoin s'affaiblit par intermittence pendant le service.



Sélection du volume d'eau : 200 à 1000 ml. Servez-vous des flèches vers le haut et le bas pour naviguer dans les réglages. Appuyez pendant 1 seconde pour sélectionner le paramètre.



Icône du filtre : Le témoin orange s'allume lorsqu'il est temps de changer le filtre. Consulter les instructions dans la rubrique 3 pour le remplacement de la cartouche filtrante Evolve+ d'Aqua Optima. Installation, première utilisation et nettoyage.



Icône de remplissage : Le témoin orange s'allume lorsque le réservoir d'eau doit être rempli à nouveau (non interactif) ou que le réservoir n'est pas correctement installé.

3. Installation, première utilisation et nettoyage

AVANT D'UTILISER L'APPAREIL AURORA POUR LA PREMIÈRE FOIS

- Retirer tout l'emballage. Vous pouvez enlever le film transparent recouvrant l'écran.
- Retirez le couvercle du réservoir et sortez le réservoir d'eau interne avec le réservoir d'eau. Nettoyez, rincez et séchez soigneusement.
- Préparer le filtre en suivant les instructions.

PRÉPARATION DE LA CARTOUCHE FILTRANTE AQUA OPTIMA EVOLVE+

Aqua Optima est un système unique de filtrage d'eau conçu pour offrir immédiatement une eau filtrée. Il réduit la teneur en chlore, en tartre, en matières organiques, en herbicides, en pesticides, en plomb et en autres métaux lourds de l'eau que vous buvez.

- Retirez l'emballage de la cartouche filtrante. Une quantité résiduelle de particules noires pourrait être observée dans l'emballage ou sur la cartouche elle-même. Ceci est tout à fait normal. Ces particules sont inoffensives et seront éliminées au cours de la procédure de préparation.
- Plongez la cartouche dans un récipient d'eau pendant 5 à 10 minutes afin d'éliminer toutes les bulles d'air (A).
- Rincez pendant 1 minute sous l'eau du robinet (B).
- La cartouche filtrante est maintenant prête à l'emploi.



INSTALLER L'APPAREIL EN SUIVANT LES INSTRUCTIONS DE LA RUBRIQUE 5. DE CE MODE D'EMPLOI

- À l'aide de la poignée sur le réservoir, soulever le réservoir d'eau de l'appareil. Enlever le réservoir d'eau interne.
- Vérifiez que le joint d'étanchéité est bien installé.
- Installez la cartouche filtrante Aqua Optima dans son logement sous le réservoir d'eau interne et tournez dans le sens des aiguilles d'une montre pour l'immobiliser (A). Vérifiez qu'elle est bien en place.
- Replacez le réservoir d'eau interne dans le réservoir d'eau.
- Branchez le cordon d'alimentation à la prise sur la base de l'appareil (B).
- Remplir le réservoir d'eau à travers le couvercle jusqu'au repère « MAX » avec

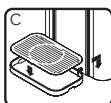
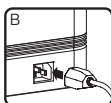

de l'eau du robinet froide et remettre le réservoir d'eau dans l'appareil. Laisser l'eau filtrer dans le réservoir principal. Remplir le réservoir d'eau jusqu'au repère « MAX » avec de l'eau froide du robinet et remettre le réservoir d'eau dans l'appareil en veillant à ce que le haut du réservoir s'aligne avec le haut de la machine.

- Mettez le bac récupérateur et son plateau sur le devant de l'appareil (C).
- Placez une carafe ou un récipient sous l'orifice de distribution.
- Branchez le cordon dans la prise secteur et allumez l'appareil.
- Allumer l'appareil à l'aide du bouton On/Off.
- Sélectionnez le volume de distribution de 1000ml.
- Appuyer sur le bouton de distribution pour commencer le service. Aucune quantité d'eau ne sera distribuée pour les 800 premiers ml pendant le remplissage du réservoir interne. Recommencer l'opération de façon à jeter 2 l.
- Vous pouvez à présent utiliser votre appareil.

NETTOYAGE :

- ATTENTION ! N'INSTALLEZ JAMAIS L'APPAREIL, LA PRISE OU LE CORDON D'ALIMENTATION DANS L'EAU OU DANS TOUT AUTRE LIQUIDE. UTILISEZ UNIQUEMENT UN CHIFFON HUMIDE POUR LES NETTOYER.
- Éteignez et débranchez toujours l'appareil avant de le nettoyer.
- Vérifiez que l'appareil a refroidi avant le nettoyage.
- Nettoyez, rincez et séchez le réservoir d'eau interne, le réservoir d'eau et le couvercle du réservoir régulièrement, au minimum, à chaque remplacement de la cartouche filtrante.
- Nettoyez le bac de distribution à l'eau et au savon.
- N'utilisez pas d'éponges à récurer, de détergents ou de produits abrasifs pour le nettoyage car ils peuvent endommager l'appareil.
- Le réservoir d'eau interne, le réservoir d'eau, le couvercle du réservoir et le bac récupérateur ne passent pas au lave-vaisselle.
- Pour des raisons de hygiène et de sécurité, vous devez toujours nettoyer le réservoir d'eau interne, le réservoir d'eau et le couvercle du réservoir si l'appareil est resté inutilisé ou rangé plus de deux semaines.

REMPLACEMENT DE LA CARTOUCHE FILTRANTE AQUA OPTIMA EVOLVE+

Un témoin orange s'allumera sur le panneau de commande lorsqu'il faudra remplacer le filtre.

Cet appareil est exclusivement destiné à être utilisé avec les filtres d'eau Evolve+ d'Aqua Optima.

- Videz l'eau se trouvant dans les réservoirs et retirez le couvercle.

- Retirez le réservoir d'eau interne puis retirez la cartouche filtrante en la faisant tourner dans le sens inverse des aiguilles d'une montre.
- Insérez la nouvelle cartouche filtrante comme décrit plus haut.
- Replacez le réservoir d'eau interne dans le réservoir d'eau. Remplissez le réservoir d'eau jusqu'à la limite et replacez-le dans l'appareil.
- Faites couler l'eau pour vider toute l'eau non-filtrée présente dans l'appareil et remplissez.
- Appuyez sur le symbole d'avertissement pour le filtre et maintenez-le enfoncé pendant 3 secondes pour réinitialiser la date d'expiration du filtre.
- Vous pouvez à présent utiliser l'appareil.**

Pour garantir les meilleures performances de filtrage, la cartouche filtrante doit être remplacée après 100 litres de filtrage (l'icône du filtre s'allumera) correspondant environ à 30 jours d'utilisation normale. Le filtre doit être remplacé au minimum tous les 60 jours si l'icône du filtre ne s'allume pas.

ENTRETIEN & MAINTENANCE

- L'eau est une denrée alimentaire périssable. Nous conseillons de consommer l'eau filtrée sous trois jours. Si l'appareil n'est pas utilisé pendant plus de 72 heures, le système d'eau devra être vidangé. Débranchez l'appareil et déplacez-le au-dessus d'un évier. Dévissez les deux bouchons de vidange situés sur la face inférieure de l'appareil et retirez les bouchons en silicone au-dessus d'un évier. Laissez toute l'eau s'écouler hors du système. Remettez les bouchons de vidange en place et vissez-les. Répétez le processus de la section 3. Première utilisation, pour remplir l'appareil afin de continuer à l'utiliser.
- Si l'appareil n'est pas utilisé pendant une longue période (par exemple, si vous êtes en vacances), nous vous conseillons de retirer le filtre, de le placer dans un sac en plastique propre et de le conserver dans le réfrigérateur. De cette manière, le filtre sera maintenu opérationnel quand vous ne l'utilisez pas. Avant d'utiliser le filtre suite à son stockage, veuillez suivre le mode d'emploi pour la préparation et l'installation pour un usage normal.
- Ne remplissez pas trop le réservoir d'eau, ne dépassez pas le trait maximum pour que l'eau ne déborde pas dans le réservoir d'eau interne.

4. Mode d'emploi

- Remplissez le réservoir d'eau jusqu'au trait « MAX » ; l'eau va s'écouler du filtre à un débit contrôlé. L'opération peut durer un certain temps en raison de l'action de la cartouche filtrante.
- Réglez la hauteur du bac de récupération selon la taille de la tasse utilisée. Pour repositionner le bac de récupération, le soulever verticalement avec les deux mains avant de le retirer de l'appareil. Il est important de maintenir le bac de récupération en position horizontale car le fait de le tourner ou de le faire pivoter risquerait d'endommager les accroches qui relient le bac de récupération à l'appareil. Vérifier que le plateau est bien

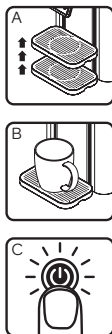

positionné dans l'appareil. Vous avez trois réglages au choix (A).

- Mettez votre tasse ou verre sur le bac de récupération (B).
- Appuyez sur le bouton « Marche/arrêt ». Ce dernier s'allume en bleu. (C).
- Appuyez sur le réglage de volume souhaité (D).
- Appuyez sur le bouton de distribution pour commencer la distribution. L'appareil émet un bip au départ (E).
- La lumière du bouton de distribution s'affaiblira par intermittence pendant le service et deux signaux sonores indiqueront la fin du service.

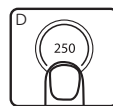

Remarque :

- Pour arrêter le cycle à tout moment, appuyez sur le bouton de distribution. Un cycle interrompu ne peut pas reprendre. Vous devez lancer un nouveau cycle.
- Signal sonore : il est possible de désactiver le son de tous les boutons (pas pour le 6. et 7) dans la rubrique 4. du mode d'emploi en appuyant sur la Boutons de 200ml et 1000ml pendant trois secondes.
- L'icône réfrigérée ❄️ s'allume en bleu lorsque l'eau de l'appareil est refroidie et s'éteint lorsque l'eau est refroidie. Le refroidisseur prend environ 40 minutes à refroidir toute l'eau lors de la première utilisation (variable selon la température initiale de l'eau et la température ambiante de la pièce).
- L'icône de remplissage s'illuminera en orange lorsqu'il est nécessaire de remplir le réservoir d'eau ou que le réservoir n'est pas correctement installé.
- L'icône du filtre passera au orange lorsqu'il faudra remplacer le filtre, au bout de 100 l d'utilisation. Suivez alors les étapes de préparation et de remplacement du filtre de ce manuel.

5. Installation

L'appareil est livré avec deux types de prises, une pour le Royaume-Uni et une pour l'UE ; vous devez utiliser la bonne fiche pour la brancher dans la prise.

ATTENTION : NE DÉMONTÉZ PAS L'APPAREIL VOUS-MÊME. LES COMPOSANTS ÉLECTRIQUES SERAIENT DÉNUDÉS ET POSERAIENT UN RISQUE D'ÉLECTROCUTION.

POSITIONNEMENT DE L'APPAREIL

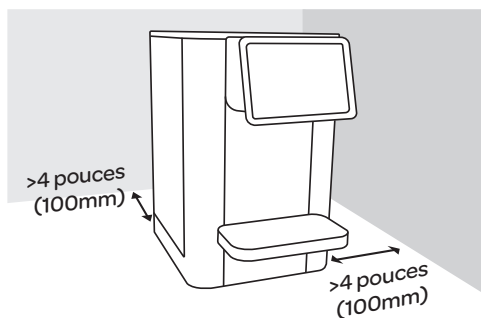

- Ne pas installer cet appareil dans un endroit très humide ou chaud ou à proximité d'une source de chaleur.
- Placer l'appareil sur une surface plane et lisse.
- Installez l'appareil dans un endroit sec pour éviter de l'endommager, à l'abri des moisissures ou de la rouille.
- N'utilisez pas cet appareil à l'extérieur. Cet appareil ne convient qu'à un usage intérieur.
- Ne faites pas surplomber le cordon d'alimentation et / ou le bac à eau d'une table, d'un comptoir ou d'une autre surface et évitez tout contact avec des surfaces chaudes.
- **ATTENTION: N'EXPOSEZ PAS CET APPAREIL AUX RAYONS DU SOLEIL.**
- Vérifier que la ventilation des deux côtés de l'appareil n'est ni obstruée ni recouverte et laisser une distance minimale > 4 pouces (100 mm) par rapport à la paroi arrière et au côté droit, comme indiqué sur l'image.
- **ATTENTION :** Vérifier que le cordon d'alimentation n'est pas bloqué ou endommagé lors de l'installation de l'appareil.
- **ATTENTION :** Ne pas placer de bloc multiprise ou d'alimentation portatif derrière l'appareil

DÉPANNAGE

Problème	Cause possible	Solution
La machine ne démarre pas.	L'appareil n'est pas branché.	Vérifiez que le cordon d'alimentation est bien branché dans l'appareil et dans la fiche.
Le symbole de remplissage d'eau apparaît à l'écran.	Le réservoir d'eau est vide.	Remplir le réservoir d'eau jusqu'au niveau minimum.
	Le réservoir n'est peut-être pas installé correctement.	Réinstallez le réservoir d'eau en veillant à ce que le haut du réservoir s'aligne avec le haut de l'appareil.
Le symbole de remplacement du filtre apparaît à l'écran (s'allume au bout de 100 l).	Le filtre est arrivé à expiration.	Remplacez le filtre en suivant les instructions des filtres Aqua Optima Réinitialisez le voyant en le maintenant enfoncé pendant 3 secondes.

Code	Fonctionnement	Description de l'erreur
EAC	Icône du refroidisseur + clignotement de la lumière de 200 ml	Tension secteur AC incorrecte
ENTC	Icône du refroidisseur + clignotement de la lumière de 250 ml	Défaillance NTC



Lorsque ce symbole est présent sur des produits et les documents annexes, les produits électriques et électroniques ne doivent pas être jetés avec les ordures ménagères.

Pour éliminer, traiter, récupérer et recycler correctement ces produits, veuillez les déposer aux points de collecte désignés qui les reprennent gratuitement. Certains pays offrent même la possibilité de retourner vos produits à votre détaillant pour l'achat d'un nouveau produit.

Une élimination correcte de ce produit permet d'économiser des ressources importantes et d'éviter les risques pour la santé humaine et la nature découlant d'un traitement inapproprié. Contactez les autorités locales compétentes pour connaître votre point de collecte des déchets d'équipements électriques et électroniques le plus proche.

Des sanctions peuvent être appliquées en cas d'élimination incorrecte de ce produit, selon la législation du pays.

Cet appareil est conforme aux directives (LVD) 2014/35 / UE, (EMC) 2014/30 / UE et (RoHS) 2011/65 / UE.

L'appareil est conçu pour un usage domestique et dans les petits bureaux uniquement. Il ne doit pas être utilisé à des fins commerciales.

Ne pas immerger dans l'eau.

Cet appareil est conforme à la législation britannique :

Règlement de 2016 sur l'équipement électrique (sécurité), tel que modifié

Règlement de 2016 sur la compatibilité électromagnétique, tel que modifié

Règlement de 2012 sur la restriction de l'utilisation de certaines substances dangereuses dans les équipements électriques et électroniques, tel que modifié

Règlement de 2010 sur l'écoconception des produits liés à l'énergie, tel que modifié.

Attention ! Les enfants doivent être surveillés pour ne pas jouer avec l'appareil.

Si le cordon d'alimentation venait à être endommagé, il devra être remplacé par le fabricant, son représentant ou une autre personne qualifiée afin d'écartier tout risque.

Le produit est fourni avec une prise secteur BS1363 contenant un fusible de 13 A. S'il s'avérait nécessaire de remplacer le fusible, n'utilisez que des fusibles BS1362 de 13 A. Un deuxième cordon d'alimentation avec une prise CEE 7/7 est fourni pour le marché européen.

AUC111: Capacité électrique: 220-240V ~50-60Hz 70W Classe I, classe climatique: T

1. Guida delle parti

Prima dell'uso, verificare che il filtro sia installato nel serbatoio dell'acqua interno.

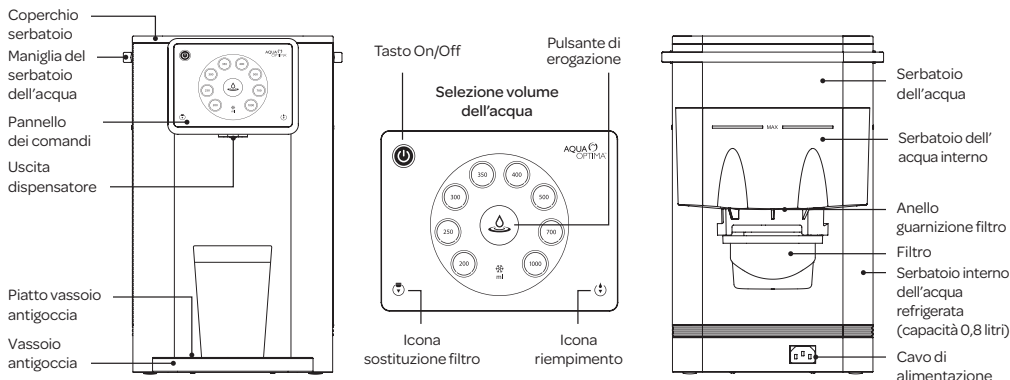

Prima dell'utilizzo iniziale, pulire l'apparecchio seguendo i punti riportati nella sezione di installazione e pulizia.

Il sistema filtrante AQUA OPTIMA è un dispositivo realizzato per depurare acqua potabile. Il sistema filtra acqua potabile di rubinetto attraverso una cartuccia che migliora il gusto dell'acqua riducendo le eventuali sostanze indesiderabili presenti. Le cartucce filtranti Evolve+ contengono carbone attivo vegetale impregnato di argento e resine a scambio ionico. Il carbone attivo è generalmente efficace nel ridurre il cloro e i suoi derivati. Le resine a scambio ionico sono generalmente efficaci nel ridurre gli eventuali metalli pesanti presenti nell'acqua di rubinetto. Per un uso informato, richiedere ulteriori informazioni alla propria azienda dell'acqua o testare l'acqua erogata dal rubinetto domestico.

AVVERTENZA: La cartuccia filtra acqua che DEVE ESSERE POTABILE e sicura dal punto di vista microbiologico (verificare con l'autorità competente nella propria zona).

IMPORTANTI PRECAUZIONI

Prendere le necessarie precauzioni al momento di usare qualsiasi apparecchio elettrico, tra cui:

1. Tenere il cavo di alimentazione dell'apparecchio fuori dalla portata dei bambini.
2. Questo apparecchio può essere utilizzato da bambini di età non inferiore agli 8 anni e da persone con ridotte capacità fisiche, sensoriali o mentali, oppure con mancanza di esperienza o conoscenza, quando siano state istruite o supervisionate relativamente all'utilizzo sicuro dell'apparecchio e ne comprendano i pericoli coinvolti. I bambini non devono giocare con questo apparecchio. La pulizia e la manutenzione utente non devono essere effettuati da bambini senza supervisione.
3. Installare questo apparecchio attenendosi alle istruzioni

contenute in questo manuale utente.

4. Utilizzare su una superficie piana resistente al calore.
5. Utilizzare in una zona ben aerata.
6. Verificare che la tensione indicata sulla targhetta dell'apparecchio corrisponda a quella della propria rete elettrica.
7. Non collocare mai l'apparecchio sopra o vicino a fonti di calore, o in punti soggetti a molta umidità.
8. Verificare che il cavo di alimentazione non venga a contatto con superfici calde.
9. **NON IMMERGERE MAI IL CORPO DELL'APPARECCHIO, LA SPINA O IL CAVO DI ALIMENTAZIONE IN ACQUA O ALTRI LIQUIDI; PULIRE SEMPRE CON UN PANNO UMIDO.**
10. Accertarsi sempre che le mani siano bene asciutte prima di usare il pannello dei comandi dell'apparecchio e prima di toccare la spina o i collegamenti elettrici.
11. Non ostruire l'aerazione sui lati dell'apparecchio.
12. Prodotto destinato esclusivamente alla filtrazione di acqua del rubinetto. Non utilizzare acqua di cui non si conosce la qualità, o acqua microbiologicamente compromessa. Usare esclusivamente acqua fredda o a temperatura ambiente. Non utilizzare il prodotto per la preparazione di alimenti per neonati.
13. L'acqua filtrata va consumata entro 3 giorni.
14. Per scollegare l'apparecchio, estrarlo dalla spina, direttamente dalla presa di corrente. Non tirare mai il cavo elettrico per staccare l'apparecchio.
15. Non usare mai l'apparecchio in presenza di danni al cavo elettrico o alla spina, o in caso di guasto dell'apparecchio stesso.

16. Eventuali modifiche apportate all'apparecchio senza l'esplicita autorizzazione del produttore possono annullare la garanzia dell'utente.
17. Tenere tutto il materiale d'imballaggio fuori dalla portata dei bambini, poiché è potenzialmente pericoloso.
18. Questo apparecchio è stato prodotto per filtrare, refrigerare e riscaldare l'acqua. Non utilizzare l'apparecchio per raffreddare altri liquidi, altrimenti riporterà danni e la sua garanzia verrà invalidata.
19. Non conservare né usare in esterni questo apparecchio.
20. Se l'apparecchio viene usato in modo erraneo, scollegare la spina dalla presa elettrica e contattare il servizio clienti di Aqua Optima.
21. L'apparecchio è destinato ad essere utilizzato con filtri Aqua Optima Evolve+: le prestazioni non sono garantite qualora si utilizzi qualunque altro filtro.
22. Non lasciare l'apparecchio incustodito durante il funzionamento.
23. Non pulire con solventi o sostanze chimiche aggressive.
24. Non spostare l'apparecchio durante il funzionamento.
25. Non mettere in funzione l'apparecchio con un cavo di alimentazione o una spina danneggiati, o dopo che si siano verificati dei malfunzionamenti o che sia stato in qualunque modo danneggiato. Se il cavo di alimentazione è danneggiato, esso deve essere sostituito da una persona qualificata, per evitare pericoli.
26. Non riempire l'apparecchio con acqua a una temperatura superiore ai 30 °C.
27. Non rimuovere il filtro mentre l'apparecchio è in funzione.
28. Non usare l'apparecchio senza che il filtro sia correttamente installato, o qualora il filtro sia rotto o danneggiato.
29. Al primo utilizzo oppure dopo aver scaricato completamente l'acqua da tutti i suoi serbatoi, seguire le istruzioni riportate per il primo utilizzo.
30. Seguire le istruzioni contenute nel manuale. L'uso non corretto può compromettere la qualità del prodotto o arrecare danni al prodotto stesso.
31. Utilizzare questo prodotto solo per il suo uso previsto, ossia come APPARECCHIO PER DEPURARE ACQUA POTABILE. Qualsiasi altro uso deve essere considerato non conforme e quindi pericoloso.
32. NON utilizzare questo prodotto per produrre acqua potabile.
33. Non filtrare mai acqua calda.
34. Filtrare solo acqua fredda di rubinetto erogata dall'impianto idrico domestico.
35. NON utilizzare il sistema filtrante con acqua precedentemente sottoposta a trattamento.
36. Questo apparecchio NON è destinato all'uso professionale, ma esclusivamente all'uso domestico.

NOTE IMPORTANTI SULL'USO DEL PRODOTTO

- La cartuccia filtra acqua che DEVE ESSERE COMUNQUE POTABILE.
- Per un uso informato, prima di utilizzare il prodotto verificare la qualità dell'acqua con la propria azienda locale.

Filtri Evolve+ di ricambio sono disponibili presso i rivenditori Aqua Optima.

Il mancato rispetto di queste istruzioni potrebbe causare scottature o danni al prodotto.

APPARECCHIO PER USO DOMESTICO PER DEPURARE ACQUA POTABILE

Il sistema filtrante AQUA OPTIMA è realizzato per depurare acqua potabile. Filtra acqua potabile di rubinetto attraverso una cartuccia che migliora il gusto dell'acqua riducendo alcune sostanze indesiderabili eventualmente presenti.

La cartuccia filtrante Evolve+ ha una vita utile pari a 100 litri (per un massimo di 3,3 litri filtrati ogni giorno per 30 giorni). Al termine dei 30 giorni (massimo 100 litri filtrati durante il periodo), è necessario sostituire la cartuccia.

2. Pannello dei comandi



Pulsante On/Off: Premere per 1 secondo per accendere o spegnere l'apparecchio. Il luce blu indica quando l'apparecchio è alimentato.



Pulsante di erogazione: Premere per avviare/arrestare l'erogazione; durante l'erogazione il luce avrà degli affievolimenti.



Selezione volume dell'acqua: Sa 200 a 1000 ml. Premere per 1 secondo per selezionare l'impostazione.



Icona filtro: Il luce arancione mostra quando il filtro deve essere sostituito. Si vedano nella sezione 3 le istruzioni per sostituire la cartuccia filtro Aqua Optima Evolve+. Installazione, primo utilizzo e pulizia.



Icona riempimento: Una luce arancione mostra quando il serbatoio dell'acqua deve essere riempito (non interattivo) o se il serbatoio non è installato correttamente.

3. Installazione, primo utilizzo e pulizia

PRIMA DI UTILIZZARE QUESTO APPARECCHIO AURORA PER LA PRIMA VOLTA

- Rimuovere tutto il materiale d'imballaggio. Il display è protetto da una pellicola trasparente, che può essere rimossa.
- Rimuovere il coperchio del serbatoio ed estrarre il serbatoio interno dell'acqua e il serbatoio dell'acqua. Lavare, sciacquare e asciugare a fondo.
- Preparare il filtro in base alle istruzioni.

PREPARAZIONE DELLA CARTUCCIA FILTRANTE AQUA OPTIMA EVOLVE+

Aqua Optima è un sistema di filtrazione esclusivo, studiato per erogare rapidamente acqua filtrata e ridurre il suo contenuto di cloro, calcare, composti organici, erbicidi, pesticidi, piombo e altri metalli pesanti.

1. Togliere tutti gli elementi di imballaggio dalla cartuccia filtrante. L'eventuale presenza di piccoli residui di colore scuro di particelle di carbone nella busta o aderenti al corpo della cartuccia è del tutto normale. Si tratta di particelle non nocive che verranno comunque eliminate durante la procedura di preparazione.
2. Immergere la cartuccia in un recipiente pieno d'acqua per 5-10 minuti in modo da eliminare tutte le eventuali bolle d'aria (A).
3. Sciacquare per 1 minuto sotto acqua corrente (B).
4. **A questo punto la cartuccia filtrante è pronta per l'uso.**

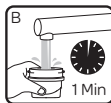

INSTALLARE QUESTO APPARECCHIO IN BASE ALLE ISTRUZIONI DI INSTALLAZIONE RIPORTATE NELLA SEZIONE 5 DI QUESTO MANUALE

1. Utilizzando la maniglia del serbatoio, sollevare il serbatoio dell'acqua dall'apparecchio. Estrarre il serbatoio dell'acqua interno.
2. Verificare che la guarnizione sia inserita in modo corretto.
3. Inserire la cartuccia filtrante Aqua Optima nella parte inferiore del serbatoio interno e ruotare in senso orario fino a bloccarla (A). Verificare che sia saldamente in sede.
4. Reinserire il serbatoio dell'acqua interno nel serbatoio dell'acqua.
5. Collegare il cavo di alimentazione alla presa alla base dell'apparecchio (B).
6. Riempire il serbatoio dell'acqua attraverso il coperchio fino al contrassegno "MAX" con acqua fredda di rubinetto e reinstallare il serbatoio dell'acqua. Lasciare che l'acqua filtri fino a raggiungere il serbatoio principale. Riempire di nuovo il serbatoio dell'acqua fino al contrassegno "MAX" con acqua fredda di rubinetto e reinstallare il serbatoio nell'apparecchio, controllando che la sua parte superiore sia a filo con la parte superiore della macchina.
7. Collocare il vassoio antigoccia e il piatto del vassoio antigoccia sul fronte dell'apparecchio (C).
8. Collocare una caraffa o un altro contenitore sotto

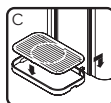
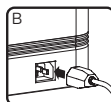

l'uscita di erogazione.

9. Inserire il cavo di alimentazione nella presa di corrente e accendere.
10. Accendere l'apparecchio mediante l'interruttore di accensione/spegnimento.
11. Selezionare il volume di erogazione da 1000 ml.
12. Premere il tasto di erogazione per avviare l'erogazione. Per i primi 800 ml non verrà erogata acqua mentre il serbatoio interno di raffreddamento è in corso di riempimento. Ripetere in modo da scartare 2 litri.
13. **Ora l'apparecchio è pronto per l'uso.**

PULIZIA:

- **ATTENZIONE: NON IMMERGERE MAI IL CORPO DELL'APPARECCHIO, LA SPINA O IL CAVO DI ALIMENTAZIONE IN ACQUA O ALTRI LIQUIDI; PULIRE SEMPRE CON UN PANNO UMIDO.**
- **Spegner e scollegare sempre l'apparecchio dall'alimentazione prima di pulirlo.**
- Prima della pulizia, accertarsi che l'apparecchio sia freddo.
- Lavare, sciacquare e asciugare periodicamente il serbatoio dell'acqua interno, il serbatoio dell'acqua e il coperchio, almeno quando si sostituisce la cartuccia filtrante.
- Lavare il vassoio antigoccia con acqua saponata.
- Non usare spugnette abrasive, solventi o altri abrasivi per pulire, in quanto potrebbero danneggiare l'apparecchio.
- Il serbatoio interno dell'acqua, il serbatoio dell'acqua, il coperchio del serbatoio e il vassoio antigoccia non sono ideati per la lavastoviglie.
- Per motivi di igiene e di sicurezza, occorre sempre pulire il serbatoio dell'acqua interno, il serbatoio dell'acqua e il coperchio del serbatoio quando l'apparecchio sia rimasto inutilizzato o riposto per più di 2 settimane.

SOSTITUZIONE DELLA CARTUCCIA FILTRANTE AQUA OPTIMA EVOLVE+ 🔄

Sul pannello dei comandi, un'luce arancione mostra quando il filtro deve essere sostituito.

Questo apparecchio è destinato unicamente ad essere usato con i filtri Aqua Optima Evolve+.

1. Scaricare l'acqua dai serbatoi e togliere il coperchio del serbatoio.
2. Estrarre il serbatoio dell'acqua interno e rimuovere la cartuccia filtrante, ruotandola in senso antiorario.
3. Inserire la nuova cartuccia filtrante come descritto in precedenza.
4. Reinserire il serbatoio dell'acqua interno nel serbatoio dell'acqua. Riempire il serbatoio dell'acqua fino alla linea di livello massimo e reinstallarlo nell'apparecchio.
5. Erogare dell'acqua per rimuovere eventuale acqua non filtrata presente nell'apparecchio e rabboccare.
6. Premere e tenuto premuto per 3 secondi il simbolo di avvertenza del filtro per reimpostare il timer del filtro.
7. **Ora l'apparecchio è pronto per l'uso.**

Per garantire le migliori prestazioni, la cartuccia filtrante dovrebbe essere sostituita dopo 100 litri (l'icona filtro si accenderà), il che equivale indicativamente a 30 giorni di utilizzo tipico. Il filtro deve essere sostituito almeno ogni 60 giorni se l'icona filtro non è apparsa.

CURA E MANUTENZIONE

- L'acqua è un alimento. Si consiglia di utilizzare l'acqua filtrata entro 3 giorni. Se l'apparecchio non è utilizzato per oltre 72 ore, il sistema dell'acqua dovrà essere scaricato. Scollegare l'apparecchio e portarlo al lavandino. Svitare entrambi i cappucci di scarico sul lato inferiore dell'apparecchio e rimuovere i tappi di silicone sul lavandino. Consentire all'acqua di fuoriuscire dal sistema. Inserire nuovamente i tappi di scarico e avvitare i cappucci. Ripetere la procedura descritta nella sezione 3. Primo utilizzo per riempire l'apparecchio al fine di continuare a utilizzarlo.
- Se l'apparecchio non viene utilizzato per molto tempo (ad esempio quando l'utente va in vacanza), si raccomanda di estrarre il filtro, inserirlo in un sacchetto di plastica pulito e conservarlo in frigorifero. In questo modo, il filtro rimarrà protetto. Prima di usare il filtro al termine di questo periodo di conservazione, seguire le istruzioni riguardo alla preparazione e all'installazione per usarlo nel modo consueto.
- Non riempire eccessivamente il serbatoio dell'acqua: non superare la linea di massimo per evitare che l'acqua trabocchi nel serbatoio interno.

4. Come usare l'apparecchio

1. Riempire con acqua fino al segno "MAX". L'acqua scorre attraverso il filtro a una velocità prestabilita; ciò potrebbe richiedere un po' di tempo, per via dell'azione della cartuccia filtrante.
2. Regolare l'altezza del vassoio antigoccia in modo da poter inserire il contenitore desiderato. Per riposizionare il vassoio antigoccia, usare entrambe le mani per sollevarlo verticalmente prima di rimuoverlo dall'unità. Tenere il vassoio orizzontale: ruotandolo o torcendolo si rischia di danneggiare i ganci che collegano il vassoio antigoccia all'apparecchio. Accertarsi che il vassoio antigoccia sia inserito completamente nell'apparecchio. È possibile selezionare una delle 3 altezze disponibili (A).
3. Porre il contenitore sul vassoio antigoccia (B).
4. Premere il tasto On/Off. Il tasto On/Off si accenderà di colore blu (C).
5. Premere l'impostazione del volume desiderata (D).
6. Premere il tasto di erogazione per avviare l'erogazione. Un bip all'avvio (E).
7. Durante l'erogazione, il pulsante di erogazione avrà degli affievolimenti ed emetterà due segnali acustici al termine.

Nota:

- Premere di nuovo il pulsante di erogazione per interrompere l'erogazione in qualunque momento. Se l'erogazione viene interrotta non è possibile riprenderla. Occorre avviare un nuovo ciclo di erogazione.
- Suono - i suoni di tutti i pulsanti possono essere disattivati (non i suoni ai punti 6 e 7 della Guida all'uso, sezione 4) premendo e tenendo premuta pulsanti da 200ml e 1000ml per 3 secondi.
- L'icona refrigerata ❄️ si illumina di blu quando l'acqua

nell'apparecchio viene raffreddata e si spegne quando l'acqua viene raffreddata. Al primo utilizzo, il refrigeratore impiega circa 40 minuti per raffreddare completamente l'acqua (questo può variare in base alla temperatura dell'acqua in ingresso e alla temperatura ambiente nel locale).

- L'icona riempimento diventerà arancione quando è necessario rabboccare il serbatoio dell'acqua o se esso non è installato correttamente.
- L'icona del filtro diventerà arancione quando sia necessario sostituire il filtro, dopo 100 litri di utilizzo: seguire le istruzioni per la preparazione e la sostituzione del filtro riportate in questo manuale.

5. Installazione

L'apparecchio viene consegnato con due tipi di spina, una per il Regno Unito e l'altro per l'Europa: occorrerà scegliere quella corretta da inserire nella presa.

AVVERTENZA: L'UTENTE NON DEVE MAI CERCARE DI SMONTARE L'APPARECCHIO. I COMPONENTI ELETTRICI SARANNO ESPOSTI, COMPORANDO IL RISCHIO DI ELETTROCUZIONE.

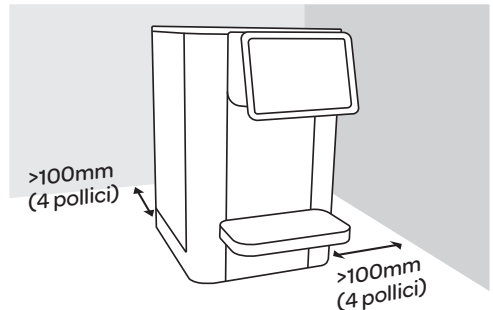

COLLOCAZIONE DELL'APPARECCHIO

- Non posizionare l'apparecchio in punti molto umidi o caldi, o in prossimità di fonti di calore.
- Appoggiare l'apparecchio su una superficie piana e regolare.
- Installare l'apparecchio in un ambiente asciutto, a scampo di danni, umidità o ruggine.
- Non usare l'apparecchio in esterni: il suo utilizzo è limitato esclusivamente ad ambienti interni.
- Non sporgere il cavo di alimentazione e / o il vassoio dell'acqua da un tavolo, un bancone o un'altra superficie ed evitare il contatto con superfici calde.
- **AVVERTENZA: NON INSTALLARE L'APPARECCHIO ESPONENDOLO DIRETTAMENTE ALLA LUCE SOLARE.**
- Controllare che la ventilazione su entrambi i lati non venga mai ostruita o coperta e assicurare una distanza minima > 100 mm (4 pollici) dalla parete posteriore e dal lato destro, come mostrato nell'immagine.
- **AVVERTENZA:** Nel collocare l'apparecchiatura, accertarsi che il cavo di alimentazione non sia impigliato o danneggiato
- **AVVERTENZA:** Non collocare prolunghie con prese multiple o generatori portatili in corrispondenza dell'estremità posteriore dell'apparecchiatura.

RISOLUZIONE DEI PROBLEMI

Condizione	Possibile causa	Soluzione
La macchina non si avvia.	L'apparecchio non è collegato all'alimentazione elettrica.	Verificare che il cavo di alimentazione sia inserito nell'apparecchio e che la spina sia correttamente inserita nella presa.
Simbolo di avvertenza del rabbocco dell'acqua sullo schermo.	Il serbatoio dell'acqua è vuoto.	Riempire il serbatoio dell'acqua fino a superare il livello minimo.
	È possibile che il serbatoio non sia installato correttamente.	Rimontare il serbatoio dell'acqua, assicurando che la sua parte superiore sia a filo con la parte superiore della macchina.
Simbolo di avvertenza di sostituzione del filtro sullo schermo (si illumina dopo ogni 100 litri).	La durata del filtro è scaduta.	Sostituire il filtro seguendo le istruzioni riportate per il filtro Aqua Optima. Reimpostare il simbolo di avvertenza del filtro tenendolo premuto per 3 secondi.

Codice	Funzione	Descrizione dell'errore
EAC	Icona del refrigeratore + lampeggiare della luce 200ml	Alimentazione CA in ingresso non corretta
ENTC	Icona del refrigeratore + lampeggiare della luce 250ml	Guasto NTC



Questo simbolo sui prodotti e sui loro documenti di accompagnamento significa che i prodotti elettrici ed elettronici usati non devono essere smaltiti insieme ai comuni rifiuti domestici.

Per un corretto smaltimento o trattamento, recupero o riciclo, consegnare questi prodotti presso i punti di raccolta designati, in cui saranno accettati gratuitamente. In alcuni paesi è possibile restituire i prodotti al rivenditore locale a fronte dell'acquisto di un nuovo prodotto.

Il corretto smaltimento di questo prodotto contribuirà a risparmiare preziose risorse e preverrà ogni possibile effetto sulla salute umana e sull'ambiente, che potrebbero derivare da una gestione dei rifiuti non corretta. Contattare le autorità locali per avere maggiori informazioni sul più vicino centro di raccolta dei rifiuti WEEE.

Per lo smaltimento non corretto di questo prodotto possono essere previste sanzioni, in base alla legislazione nazionale.

Questo apparecchio è conforme alle direttive (LVD) 2014/35 / UE, (EMC) EMC 2014/30 / UE (RoHS) Direttive 2011/65 / EU.

L'apparecchio è progettato esclusivamente per uso domestico e per piccoli uffici. Non dovrebbe essere utilizzato per scopi commerciali.

Non immergere in acqua.

Questo apparecchio è conforme alla legislazione del Regno Unito:

Regolamento sulle apparecchiature elettriche (sicurezza) 2016, come modificato.

Regolamento di Compatibilità Elettromagnetica 2016, come modificato.

Restrizione dell'uso di determinate sostanze pericolose nei regolamenti sulle apparecchiature elettriche ed elettroniche. 2012, come modificato.

Regolamento 2010 sulla progettazione ecocompatibile dei prodotti connessi all'energia, come modificato.

Avvertenza! I bambini devono essere sorvegliati affinché non giochino con l'apparecchio

Per evitare pericoli, qualora il cavo di alimentazione fosse danneggiato, esso deve essere sostituito dal produttore, da un suo incaricato dell'assistenza o da persone analogamente qualificate.

Il prodotto è fornito con una spina BS 1363 contenente un fusibile da 13 A. Qualora fosse necessario sostituire il fusibile, utilizzare esclusivamente fusibili con marchio BS 1362 e con soglia nominale di 13 A. Un secondo cavo di alimentazione e una spina CEE 7/7 vengono forniti per l'uso nei mercati europei.

AUC111: Caratteristiche dell'alimentazione elettrica: 220-240V -50-60 Hz 70W Classe I, classe climatica: T

INFORMAZIONI AGGIUNTIVE OBBLIGATORIE PER L'ITALIA (conformità al DM25/2012)

I seguenti dati sono riferiti alla Conformità al DM25/2012 e non sono stati testati dalla Water Quality Association.

DICHIARAZIONE DI CONFORMITÀ:

I sistemi filtranti prodotti da AQUA OPTIMA sono conformi ai seguenti requisiti normativi:

- D.M. n. 174 del 6/04/2004, regolamento concernente i materiali e gli oggetti che possono essere utilizzati negli impianti fissi di captazione, trattamento, adduzione e distribuzione delle acque destinate al consumo umano.
- Decreto Legislativo n. 18, 23 febbraio 2023, attuazione della direttiva 2020/2184/UE relativa alla qualità delle acque destinate al consumo umano.
- Regolamento 1935/2004/CE relativo ai materiali a contatto con gli alimenti.
- Regolamento (UE) 10/2011 riguardante i materiali e gli oggetti di materia plastica destinati a venire a contatto con i prodotti alimentari.
- D.M. n. 25 del 7/02/2012 (ITALIA), disposizioni tecniche concernenti apparecchiature finalizzate al trattamento dell'acqua destinata al consumo umano.

MODALITA' DI ESECUZIONE DEI TEST

I risultati descritti nelle tabelle (1) e (2) sono stati ottenuti partendo da acqua di rete con pH 6,6 e e durezza 15. I test per la cartuccia evolve+™ sono stati condotti nel corso dei 100 litri filtrati per un massimo di 3,3 litri al giorno per 30 giorni (valore di durata massima della cartuccia come da condizioni d'uso indicate all'utente).

TABELLA (1) VARIAZIONE PARAMETRI ACQUA DI PARTENZA

La tabella (1) riporta i valori di parametro (solo per i parametri per i quali si evidenzia una variazione nel corso dei 100 litri filtrati) riscontrati per l'acqua di rete nell'arco dei 30 giorni impiegati per l'esecuzione dei test di filtrazione.

Il trattamento operato dal sistema filtrante AQUA OPTIMA, analizzato per i parametri del decreto legislativo 23 febbraio 2023, N°18 e successivi recepimenti, ha evidenziato variazioni solo per i parametri indicati in tabella.

Parametro	Valore di Parametro	Unità di misura	Valore acqua di partenza	Valore acqua trattata
Cloro residuo totale	0,2 mg/L	mg/L Cl2	0,17	<0,01
Triometani totali	30	µg/L	6,73	1,5
Conteggio delle colonie a 22°C	Senza variazioni anomale		Senza variazioni anomale	
Calcio		mg/L	45	31
Rame	2 mg/L	µg/L	73	1,89
Residuo fisso a 180°C	Valore massimo consigliato: 1500 mg/L	mg/L	295	277

Parametro	Valore di Parametro	Unità di misura	Valore medio acqua di partenza	% media di riduzione
Cloro residuo totale	0,2 mg/L	mg/L Cl2	0,94	72
Erbicidi clorurati	0,5 µg/L totale	µg/L	0,21	93
Pesticidi clorurati	0,5 µg/L totale	µg/L	45	34
Piombo	10	µg/L	13	92
Durezza	Valore consigliato: 15-50°f	°f	18	31
Microplastiche 150 µm	N/A	N°	53	91

TABELLA (2) PRESTAZIONALE

La tabella (2) prestazionale si riferisce a test effettuati con acqua di rete (descrizione acqua di rete riportata in "Modalità di esecuzione dei test") opportunamente addizionata con cloro, metalli pesanti e erbicidi clorurati al fine di evidenziare la riduzione e dare valori prestazionali minimi garantiti riferiti a tali valori. I test sono stati condotti nel corso dei 100 litri filtrati per un massimo di 3,3 litri al giorno per 30 giorni (valore di durata massima della cartuccia filtrante come da condizioni d'uso indicate all'utente). Il trattamento operato dal sistema filtrante AQUA OPTIMA, nel rispetto delle indicazioni del suo utilizzo e manutenzione e dei tempi di utilizzo indicati come da presente manuale, garantisce i seguenti valori prestazionali (tabella 2).

Il sistema filtrante AQUA OPTIMA, nel rispetto delle indicazioni del suo utilizzo e manutenzione e dei tempi di utilizzo indicati come da manuale, può rilasciare fino a 0,3 mg/L di Ammonio nell'acqua.



Attenzione: questa apparecchiatura necessita di una regolare manutenzione periodica al fine di garantire i requisiti di potabilità dell'acqua potabile trattata ed il mantenimento dei miglioramenti come dichiarati dal produttore.

LETTERATURA DI RIFERIMENTO

1. **Guidelines for drinking-water quality - 4th ed.** ISBN 978 92 4 154815 1 (NLM classification: WA 675), World Health Organization, WHO Library Cataloguing-in-Publication Data.
2. **Nutrients in Drinking Water** ISBN 92 4 159398 9 (NLM classification: WA 687), Water, Sanitation and Health, Protection and the Human Environment, World Health Organization, Geneva. World Health Organization, WHO Library Cataloguing-in-Publication Data.
3. **Silver in Drinking-water** Background document for development of WHO Guidelines for Drinkingwater Quality World Health Organization, World Health Organization, Geneva, 1996.

Sistema filtrante per il trattamento di acqua potabile.

1. Guía de piezas

Antes de usarlo, asegúrese de que el filtro esté colocado en el depósito de agua interior.

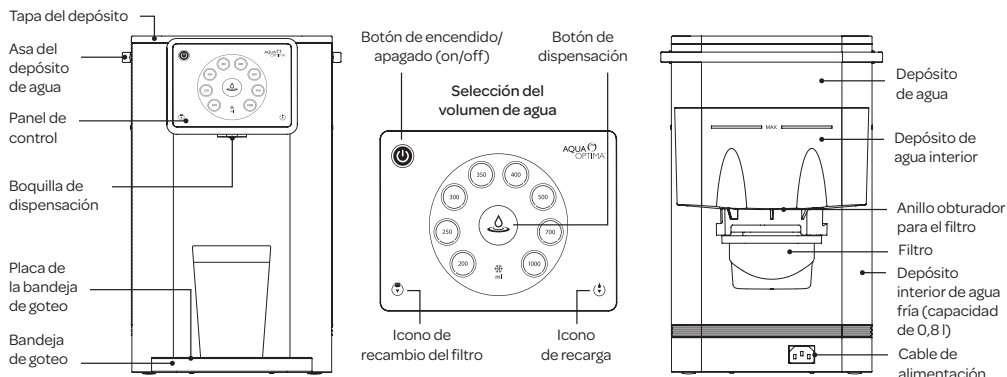

Antes de su primer uso, limpie el aparato siguiendo los pasos de la sección Configuración de instalación y limpieza.

El sistema de filtración AQUA OPTIMA es un aparato diseñado para tratar agua potable. El sistema filtra agua potable del grifo a través de un cartucho que mejora el agua al reducir las sustancias indeseables que puede contener. Los cartuchos de filtro Evolve+ se componen de carbono activo vegetal impregnado con plata y resinas de intercambio iónico. El carbono activo es generalmente eficaz para reducir el cloro y sus derivados. Las resinas de intercambio iónico son generalmente eficaces para reducir los metales pesados en el agua del grifo. Para hacer un uso fundamentado, solicite más información a su suministrador de agua o analice el agua que sale del grifo de su casa.

ADVERTENCIA: El cartucho filtra agua que DEBE SER POTABLE y microbiológicamente segura (consulte con la autoridad competente de su zona).

MEDIDAS DE SEGURIDAD IMPORTANTES

Deben tomarse las precauciones necesarias cuando se utilicen aparatos electrodomésticos, entre las que se incluyen:

1. Mantenga el cable de alimentación del aparato fuera del alcance de los niños.
2. Este aparato puede ser utilizado por niños de 8 años en adelante y por personas con capacidad física, sensorial o mental reducida o con poca experiencia o conocimiento, siempre y cuando estén bajo supervisión o hayan recibido instrucciones de cómo usar el aparato de forma segura y entiendan los peligros que conlleva. Los niños no deben jugar con este aparato. La limpieza y el mantenimiento del aparato no deben llevarlos a cabo niños sin supervisión.
3. Instale el aparato según las instrucciones de instalación

de este manual de usuario.

4. Úselo en una superficie plana resistente al calor.
5. Úselo en una zona bien ventilada.
6. Asegúrese de que la tensión nominal indicada en la placa de características del aparato coincide con la tensión de la red.
7. No coloque nunca el aparato cerca de, o sobre fuentes de calor ni en lugares muy húmedos.
8. Asegúrese de que el cable de alimentación no se deja en contacto con superficies calientes.
9. NO COLOQUE NUNCA LA CARCASA, ENCHUFE O CABLE DE ALIMENTACIÓN DEL APARATO EN AGUA U OTROS LÍQUIDOS; MANTÉNGALO SIEMPRE LIMPIO CON UN PAÑO HÚMEDO.
10. Asegúrese siempre de que tiene las manos completamente secas antes de usar el panel de control del aparato o antes de tocar el cable de alimentación o las conexiones eléctricas.
11. No obstruya las salidas de aire de los laterales del aparato.
12. Este producto está destinado únicamente a la filtración de agua de grifo. No utilizar agua de calidad desconocida, o con problemas a nivel microbiológico en el producto. Utilice únicamente agua fresca o a temperatura ambiente. No utilizar para la preparación de comida para bebé.
13. Consuma el agua filtrada en un plazo de tres días.
14. Para desconectar el aparato, sujete el enchufe y retírelo

directamente de la toma de red. No tire nunca del cable de alimentación para desconectar el aparato.

15. No utilice nunca el aparato si el cable de alimentación o el enchufe presentan daños o si el propio aparato está defectuoso.
16. Cualquier cambio realizado sobre este producto que no haya sido expresamente autorizado por el fabricante podrá conducir a la anulación e invalidación de la garantía del usuario.
17. Nunca debe dejarse el embalaje al alcance de los niños, dado que representa un peligro potencial.
18. Este aparato está diseñado únicamente para filtrar, enfriar y calentar agua. No utilice el aparato para enfriar otros líquidos, ya que esto provocará daños en el producto e invalidará su garantía.
19. No guarde ni utilice este aparato en el exterior.
20. Si el aparato se utiliza de forma incorrecta, desconecte el enchufe de la toma de red y póngase en contacto con los servicios de atención al cliente de Aqua Optima.
21. El aparato está diseñado para el uso de filtros Aqua Optima Evolve+, no se asegura su correcto funcionamiento si se usan otros filtros.
22. No deje el aparato sin supervisión mientras esté en funcionamiento.
23. No use disolventes ni productos químicos fuertes a la hora de limpiarlo.
24. No mueva el aparato mientras esté en funcionamiento.
25. No utilice el aparato si el cable de alimentación o el enchufe están dañados ni después de que el aparato haya fallado o haya sufrido algún tipo de daño. Si el cable de alimentación está dañado, debe cambiarlo una persona cualificada para evitar riesgos.
26. No llene el aparato con agua a una temperatura superior a 30 °C.
27. No retire el filtro mientras el aparato esté en funcionamiento.
28. No use el aparato si el filtro no está colocado correctamente o si está dañado o roto.
29. Al usarlo por primera vez o después de haber vaciado completamente el agua de todos los depósitos del

aparato, asegúrese de que sigue las instrucciones para el primer uso.

30. Siga las instrucciones del manual. Un uso incorrecto puede afectar la seguridad del producto o causar daños al propio producto.
31. Utilice el producto exclusivamente para el uso previsto para el que ha sido diseñado, es decir, como EQUIPO DE TRATAMIENTO DE AGUA POTABLE. Cualquier otro uso se considerará indebido y, por consiguiente, peligroso.
32. NO utilice este producto para producir agua potable.
33. No filtre nunca agua caliente.
34. Filtre exclusivamente agua corriente fría conectada al suministro de agua doméstico.
35. NO utilice el sistema de filtrado con agua tratada previamente.
36. Este aparato NO está destinado al uso profesional, sino exclusivamente al uso doméstico.

NOTAS IMPORTANTES PARA EL USO DEL PRODUCTO

- El cartucho filtra agua que DEBE SER POTABLE EN TODOS LOS CASOS.
- Para hacer un uso fundamentado del producto, consulte la calidad del agua con su autoridad del agua local antes del uso.

Los recambios de filtros Evolve+ están disponibles en todos los distribuidores de Aqua Optima.

El no seguir estas instrucciones puede resultar en quemaduras o daños en el producto.

EQUIPO DE USO DOMÉSTICO PARA EL TRATAMIENTO DE AGUA POTABLE

El sistema de filtración AQUA OPTIMA es un aparato diseñado para tratar agua potable. Filtra agua potable del grifo a través de un cartucho que mejora el agua al reducir algunas sustancias indeseables que puede contener.

El cartucho de filtrado Evolve+ tiene una vida útil de 100 litros (un máximo de 3,3 litros filtrados al día durante 30 días). Una vez transcurridos los 30 días (un máximo de 100 litros filtrados durante el periodo), se deberá cambiar el cartucho.

2. Panel de control



Botón de Encendido/Apagado: Púlselo durante un segundo para encender o apagar el aparato. La luz azul indica que está encendido.



Botón de dispensación: Pulsar para empezar o parar la dispensación. La luz se encenderá de forma intermitente durante dicho proceso.



Selección del volumen de agua: De 200 a 1000 ml. Presione durante 1 segundo para seleccionar la configuración.



Icono del filtro: La luz naranja indica que hay que cambiar el filtro. Consulte las instrucciones para la sustitución del cartucho de filtro Aqua Optima Evolve+ en el apartado 3. Configuración, primer uso y limpieza.



Icono de recarga: La luz naranja indica que hay que rellenar el depósito de agua (no interactivo) o si este no está colocado correctamente.

3. Configuración, primer uso y limpieza

ANTES DE USAR EL APARATO AURORA POR PRIMERA VEZ

- Retirar el embalaje. La pantalla viene cubierta con un plástico transparente que puede retirarse.
- Retirar la tapa del depósito y extraer el agua del depósito y el depósito. Lavar, enjuagar y secar concienzudamente.
- Preparar el filtro según las instrucciones.

PREPARACIÓN DEL CARTUCHO DEL FILTRO DE AGUA EVOLVE+ DE AQUA OPTIMA

Aqua Optima es un sistema exclusivo de filtración de agua desarrollado para proporcionar rápidamente agua filtrada, reduciendo los altos niveles de cloro, cal, productos orgánicos, herbicidas, pesticidas, plomo y otros metales pesados.

1. Extraiga el embalaje del cartucho del filtro. Puede haber pequeños residuos de partículas negras de carbón en la bolsa o adheridas a la carcasa del cartucho; esto es normal. Estas partículas son inofensivas y se eliminan por el lavado durante el proceso de preparación.
2. Sumergir el cartucho en un recipiente de agua durante 5-10 minutos para extraer todas las burbujas de aire (A).

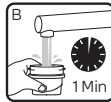

3. Rociar con agua durante 1 minuto bajo el grifo abierto (B).
4. El cartucho del filtro queda así listo para el uso.

CONFIGURAR EL APARATO SIGUIENDO LAS INSTRUCCIONES DE INSTALACIÓN DEL APARTADO 5 DE ESTE MANUAL.

1. Utilizando el asa del depósito, retire el depósito de agua del aparato. Extraiga el depósito de agua interior.
2. Asegúrese de que el anillo obturador esté bien instalado.
3. Coloque el cartucho del filtro de agua Aqua Optima en la parte inferior del depósito de agua interior, girándolo en sentido horario para fijarlo en su lugar (A). Compruebe que se encuentre firmemente sujeto.
4. Vuelva a introducir el depósito de agua interior en el depósito de agua.
5. Conecte el cable de alimentación a la toma de corriente en la base del aparato (B).

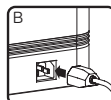

6. Llene el depósito de agua a través de la tapa hasta la marca «MAX» con agua del grifo fría y vuelva a colocar el depósito de agua. Deje que el agua se filtre y vaya a

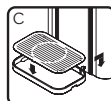

parar al depósito principal. Recargue el depósito de agua hasta la marca «MAX» con agua del grifo fría y vuelva a colocar el depósito en el aparato asegurándose de que la parte superior del depósito quede nivelada con la parte superior de la máquina.

7. Coloque la bandeja de goteo y la placa de la bandeja en la parte delantera del aparato (C).
8. Coloque la jarra o el recipiente debajo de la boquilla de dispensación.
9. Conecte el cable de alimentación a la toma de corriente principal y enciéndalo.
10. Utilizando el botón On/Off, encienda el aparato.
11. Seleccione el volumen de dispensación de 1000 ml.
12. Pulse el botón de dispensación para empezar a dispensar. Durante los primeros 800 ml no se dispensará agua, ya que el depósito de enfriamiento se estará llenando. Repita este paso de forma hasta descartar 2 L.
13. El aparato ya está listo para su uso.

LIMPIEZA:

- **ATENCIÓN NO COLOQUE NUNCA LA CARCASA, ENCHUFE O CABLE DE ALIMENTACIÓN DEL APARATO EN AGUA U OTROS LÍQUIDOS; MANTÉNGALO SIEMPRE LIMPIO CON UN PAÑO HÚMEDO.**
- **Apague y desenchufe siempre el aparato antes de limpiarlo.**
- Asegúrese de que el aparato está frío antes de limpiarlo.
- Lave, enjuague y seque el depósito de agua interior, el depósito de agua y la tapa del depósito regularmente, al menos cuando se sustituya el cartucho del filtro.
- Lave la bandeja de goteo con agua y jabón. Enjuague bien el jabón con agua limpia. Deje que se seque al aire.
- No use estropajos, disolventes o productos abrasivos para limpiar, ya que pueden dañar el aparato.
- El depósito de agua interno, el depósito de agua, la tapa del depósito y la bandeja de goteo no se pueden meter al lavavajillas.
- Por motivos de higiene y seguridad, debe limpiar siempre el depósito de agua interior, el depósito de agua y la tapa del depósito si ha estado sin usarse o guardado durante más de 2 semanas.

SUSTITUCIÓN DEL CARTUCHO DEL FILTRO EVOLVE+ DE AQUA OPTIMA

Una luz naranja aparecerá en el panel de control cuando sea necesario cambiar el filtro.

Este aparato ha sido diseñado para su uso exclusivo con los filtros Aqua Optima Evolve+.

1. Vacíe el agua de los depósitos y retire la tapa.
2. Saque el depósito de agua interior y retire el cartucho del filtro girándolo en sentido contrario a las agujas del reloj.
3. Introduzca el nuevo cartucho del filtro como se ha

descrito anteriormente.

4. Vuelva a introducir el depósito de agua interior en el depósito de agua. Llene el depósito de agua hasta la línea que indica el máximo y vuelva a colocar el depósito de agua en el aparato.
5. Dispense agua para eliminar cualquier resto de agua sin filtrar en el aparato y llénelo.
6. Mantenga pulsado el símbolo de aviso del filtro durante 3 segundos para reiniciar el temporizador del filtro.
7. El aparato ya está listo para su uso.

Para garantizar el mejor rendimiento, el cartucho de filtro deberá cambiarse a los 100 litros (el icono de filtro se iluminará), que equivale aproximadamente a 30 días de uso normal. El filtro deberá cambiarse cada 60 días como mínimo si el icono de filtro no se ha iluminado.

CUIDADOS Y MANTENIMIENTO

- El agua es un producto alimenticio. Recomendamos consumir el agua filtrada en un plazo de 3 días. Si el aparato permanece sin uso durante más de 72 horas, será necesario drenar el sistema de agua. Desconecte el aparato y llévelo al fregadero. Desatornille las dos tapas de drenaje que se encuentran en la parte inferior del aparato y retire los tapones de silicona en el fregadero. Deje que el agua salga del sistema. Vuelva a colocar los tapones de silicona y a atornillar las tapas. Repita el proceso descrito en el apartado 3. (primer uso) para volver a llenar el aparato y continuar utilizándolo.
- En el caso de que el aparato no se utilice durante un período de tiempo prolongado (por ejemplo durante las vacaciones) se recomienda extraer el filtro, colocar en una bolsa de plástico limpia y mantener en la nevera. Esto ayudará a mantener el filtro en condiciones mientras no esté en uso. Antes de volver a utilizar el filtro de nuevo tras el período de almacenamiento, siga las instrucciones de preparación y montaje para su empleo normal.
- No llene en exceso el depósito de agua y no lo llene por encima del máximo para evitar el riesgo de desbordamiento del depósito de agua interior.

4. Modo de empleo

1. Llene el depósito de agua hasta la marca del máximo. El agua fluirá a través del filtro a un ritmo fijo, lo que puede llevar algo de tiempo debido a la acción del cartucho del filtro.
2. Ajuste la altura de la bandeja de goteo para acomodar el tamaño de la taza que vaya a usar. Para recolocar la bandeja de goteo, utilice las dos manos para levantarlo verticalmente antes de extraerlo de la unidad. Mantenga la bandeja de goteo horizontal, ya que girarla o torcerla puede dañar los ganchos que conectan la bandeja de goteo con el aparato. Asegúrese de que la bandeja de goteo está bien encajada en el aparato. Hay tres opciones de altura (A).
3. Coloque la taza o el vaso en la bandeja de goteo (B).
4. Pulse el botón de encendido/apagado (on/off). El botón de encendido/apagado se pondrá azul (C).

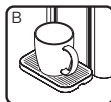
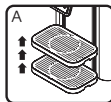

5. Presione la configuración de volumen deseada (D).
6. Pulse el botón de dispensación para empezar a dispensar. Se oír un pitido al inicio (E).
7. El botón de dispensación se encenderá de forma intermitente durante el proceso y parará dos veces cuando haya terminado.

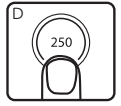

Nota:

- Para detener el ciclo en cualquier momento, pulse el botón de dispensación. Una vez se haya detenido el ciclo, no podrá reanudarlo. Debe empezar un nuevo ciclo.
- Sonido: todos los sonidos de botones pueden apagarse (excepto los sonidos indicados en los puntos 6 y 7 del apartado 4 de la guía de uso) pulsando y manteniendo pulsados el botones de 200ml y 1000ml durante 3 segundos.
- El icono refrigerado ❄️ se iluminará de azul cuando se enfríe el agua del aparato y se apagará cuando se enfríe el agua. En el primer uso, el dispositivo de enfriamiento tarda unos 40 minutos en enfriar el agua por completo (el tiempo puede variar en función de la temperatura del agua entrante y la temperatura ambiente de la estancia).
- La capacidad total de agua filtrada (no enfriada) de este aparato es de 1,4 l, siempre que los dos depósitos, interior y de agua, estén llenos.
- El icono de recarga se iluminará en naranja cuando haya que recargar el depósito de agua o si este no está colocado correctamente.
- El icono del filtro se pondrá naranja cuando haya que reemplazar el filtro, tras un uso de 100 l. Siga las instrucciones de preparación y recambio de este manual.

5. Instalación

El aparato viene con dos tipos de clavijas, una para Reino Unido y otra para Europa. Use la clavija adecuada y conéctela a la toma de corriente.

ADVERTENCIA: NO DESMONTA ESTE APARATO USTED MISMO. LOS ELEMENTOS ELÉCTRICOS QUEDARÁN EXPUESTOS Y EXISTE RIESGO DE DESCARGA ELÉCTRICA.

- No coloque el aparato en un lugar muy húmedo o

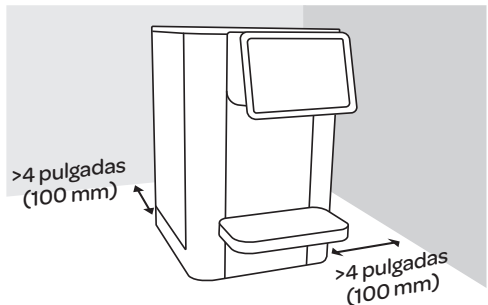

- caliente, cerca de una fuente de calor.
- Coloque el aparato sobre una superficie plana y nivelada.
- Instale el aparato en un lugar seco para evitar daños, humedad u óxido.

- No utilice este aparato en el exterior. Este aparato solo es adecuado para utilizarse en el interior.
- No sobresalga el cable de alimentación y / o la bandeja de agua de una mesa, mostrador u otra superficie y evite el contacto con superficies calientes.
- **ADVERTENCIA: NO INSTALE ESTE APARATO EXPUESTO A LA LUZ SOLAR DIRECTA.**
- Asegúrese de que la ventilación en ambos lados no esté nunca bloqueada ni cubierta y asegúrese de que haya una distancia mínima > 4 pulgadas (100 mm) con respecto a la pared posterior y lateral derecha como se muestra en la imagen.
- **ADVERTENCIA:** Al colocar el aparato, asegurarse de que el cable de alimentación no esté atrapado ni dañado.
- **ADVERTENCIA:** No colocar varias tomas ni unidades de alimentación portátiles en la parte posterior del aparato.

SOLUCIÓN DE PROBLEMAS

Problema	Posible causa	Solución
La máquina no se enciende.	El aparato está desenchufado.	Asegúrese de que el cable de alimentación esté conectado al aparato y de que la clavija esté conectada adecuadamente a la toma de corriente.
Símbolo de aviso de recarga de agua en la pantalla.	El depósito de agua está vacío.	Recargue el depósito de agua por encima del nivel mínimo.
	El depósito no se puede colocar correctamente.	Vuelva a montar el depósito de agua asegurándose de que la parte superior del depósito quede nivelada con la parte superior de la máquina.
Símbolo de aviso para cambiar el filtro en pantalla (se iluminará a los 100 l).	El filtro ha alcanzado el fin de su vida útil.	Cambie el filtro siguiendo las instrucciones para filtros Aqua Optima Reinicie el aviso para cambiar el filtro manteniéndolo pulsado.

Código	Funcionamiento	Descripción del error
EAC	Icono de enfriador + parpadeo de luz de 200 ml	Corriente alterna de entrada errónea
ENTC	Icono de enfriador + parpadeo de luz de 250 ml	Error de NTC



Este símbolo en los productos o en los documentos que los acompañan quiere decir que los productos eléctricos y electrónicos usados no deben mezclarse con los desechos del hogar.

Para una correcta eliminación o tratamiento, recuperación y reciclado de dichos productos, llévelos a los puntos de recogida designados, donde se aceptarán sin coste adicional alguno. En algunos países, es posible que pueda devolver los productos en su tienda minorista local por la compra de un nuevo producto.

La correcta eliminación de este producto ayudará a ahorrar valiosos recursos y a prevenir cualquier posible efecto sobre la salud humana y el medio ambiente, lo cual podría derivar de un mal manejo de los desechos. Póngase en contacto con las autoridades locales para obtener más información sobre sus puntos de recogida de desechos eléctricos y electrónicos más cercanos.

Pueden aplicarse sanciones por la incorrecta eliminación de este producto de acuerdo con la legislación nacional.

Este dispositivo cumple con las directivas (LVD) 2014/35 / UE, EMC 2014/30 / UE y las direct.

El aparato está diseñado para uso doméstico y en oficinas pequeñas. No debe utilizarse con fines comerciales.

No sumergir en agua.

Este aparato cumple con la legislación del Reino Unido:

Reglamento de Equipo Eléctrico (Seguridad) de 2016, según enmendado

Reglamento de Compatibilidad Electromagnética de 2016, modificado

Restricción del uso de ciertas sustancias peligrosas en el Reglamento de 2012 sobre equipos eléctricos y electrónicos, en su forma enmendada

Reglamento sobre diseño ecológico para productos relacionados con la energía de 2010, en su versión modificada

Advertencia. Supervise a los niños para asegurar que no jueguen con el aparato.

Si el cable de alimentación está dañado, debe reemplazarlo el fabricante, un agente de servicio o una persona con cualificaciones similares para evitar riesgos.

El producto viene con cable de alimentación BS 1363 con un fusible de 13 A. Si alguna vez necesita cambiar el fusible, utilice únicamente fusibles que sean BS 1362 y con un amperaje de 13 A. Se proporciona un segundo cable de alimentación y una clavija CEE 7/7 para su uso en los mercados europeos.

AUC111: Especificaciones del consumo eléctrico: 220-240V -50-60 Hz 70 W Clase I, clase climática: T

1. Průvodce k součástem

Před použitím se přesvědčte, že je ve vnitřní vodní nádržce nasazený filtr.

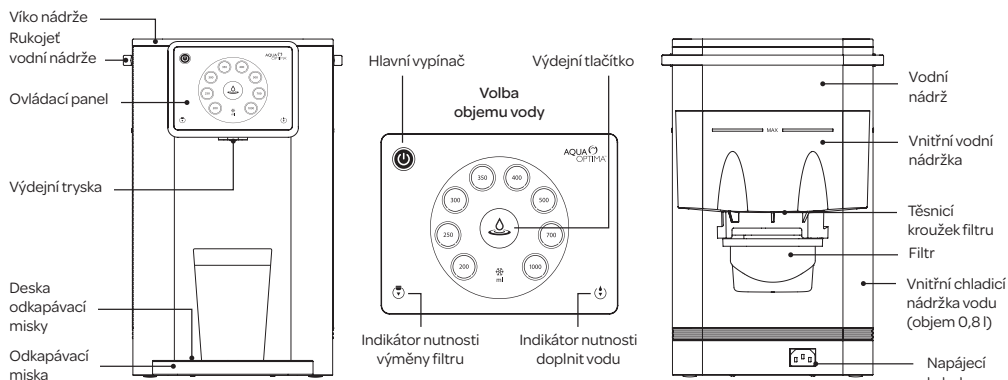

Před prvním použitím zařízení vyčistěte; postupujte přitom podle bodů v oddíle o nastavení při instalaci a čištění.

Filtrační systém AQUA OPTIMA je zařízení navrženo k úpravě pitné vody. Systém filtruje pitnou vodu z vodovodní sítě přes filtrační vložku, která zlepšuje chuť vody díky snižování obsahu případných nežádoucích látek. Filtrační vložky Evolve+ jsou tvořeny stříbrem impregnovaným aktivním uhlím rostlinného původu a iontoměničovými pryskyřicemi. Aktivní uhlí je obecně efektivní pro snižování obsahu chlóru a jeho derivátů. Iontoměničové pryskyřice jsou obecně účinné při odstraňování těžkých kovů, které mohou být obsaženy ve vodovodní síti. Pro informované použití si vyžádejte více informací od svého dodavatele vody nebo si otestujte přímo vodu z kohoutku u vás doma.

POZOR: Voda, která má být filtrována, MUSÍ BÝT PITNÁ a mikrobiologicky nezávadná (informujte se u příslušného místního úřadu).

DŮLEŽITÉ BEZPEČNOSTNÍ POKYNY

Při používání elektrických spotřebičů je třeba dbát bezpečnostních pokynů, mezi něž patří:

1. Kabel spotřebiče uchovávejte mimo dosah dětí.
2. Spotřebič mohou používat děti od 8 let a osoby se sníženými tělesnými nebo duševními schopnostmi nebo nedostatečně zkušené pouze tehdy, pokud jsou pod dohledem, byly poučeny o bezpečném používání zařízení a chápou nebezpečí s ním spojená. Děti si se zařízením nesmějí hrát. Děti nesmějí zařízení bez dohledu čistit a provádět na něm uživatelskou údržbu.
3. Přístroj instalujte podle pokynů pro instalaci uvedených v této uživatelské příručce.
4. Postavte přístroj na rovnou plochu odolnou vůči vysokým teplotám.
5. Používejte přístroj v dobře větraných prostorách.
6. Přesvědčte se, že napájecí síťové napětí odpovídá údajům na výrobním štítku.
7. Přístroj nikdy neumísťte na zdroj tepla nebo do jeho blízkosti či do prostor s velmi vlhkým vzduchem.
8. Napájecí kabel nesmí přijít do styku s horkými povrchy.
9. **TĚLESO PŘÍSTROJE, ZÁSTRČKU ANI NAPÁJECÍ KABEL NIKDY NEPONOŘUJTE DO VODY NEBO DO JINÝCH KAPALIN, ČISTĚTE JE VLHKÝM HADŘÍKEM.**
10. Dbejte, abyste při dotyku ovládacího panelu přístroje, zástrčky nebo napájecích konektorů měli vždy zcela suché ruce.
11. Ventilační otvory po stranách výrobku nechávejte vždy volné.
12. Výrobek je určený k filtraci pouze vodovodní vody. Do přístroje nelijte vodu neznámé kvality nebo mikrobiologicky znečištěnou vodu. Používejte pouze studenou vodu nebo vodu o pokojové teplotě. Zařízení nepoužívejte k přípravě kojenecké stravy.
13. Filtrovanou vodu spotřebujte do tří dní.
14. K odpojení přístroje od sítě uchopte zástrčku a vytáhněte ji rovně ze síťové zásuvky. Nikdy přístroj neodpojujte ze sítě tahem za napájecí kabel.
15. Nikdy přístroj nepoužívejte, pokud je vadný nebo jestliže je poškozený napájecí kabel nebo zástrčka.
16. Pokud budou na výrobku provedeny změny, které nebudou výslovně schválené výrobcem, může tím záruka pozbýt platnosti.

17. Obal může být pro děti nebezpečný, a proto jej nikdy nenechávejte v jejich dosahu.
18. Přístroj je určen k filtraci, chlazení a ohřevu vody. Nepoužívejte jej k chlazení jiných kapalin; přístroj by se tím poškodil a záruka by pozbyla platnosti.
19. Přístroj neskladujte ani nepoužívejte ve venkovních prostorech.
20. Pokud byl přístroj použitý nesprávně, vypojte zástrčku ze zásuvky a spojte se se zákaznickou podporou společnosti Aqua Optima.
21. Přístroj je určen k používání ve spojení s filtry Aqua Optima Evolve+; pokud jsou použity jiné filtry, není funkčnost výrobku zaručena.
22. Během provozu nenechávejte přístroj bez dozoru.
23. K čištění nepoužívejte rozpouštědla ani agresivní chemické přípravky.
24. S přístrojem za chodu nehybejte.
25. Přístroj nepoužívejte, pokud má poškozený kabel nebo zástrčku nebo jestliže správně nefunguje nebo je jakkoliv poškozený. Jestliže je kabel poškozený, je z bezpečnostních důvodů třeba, aby jej vyměnila kvalifikovaná osoba.
26. Neplňte přístroj vodou o teplotě vyšší než 30 °C.
27. Během chodu přístroje v něm nevyměňujte filtr.
28. Pokud filtr není správně nasazený nebo je poškozený nebo zlomený, přístroj nepoužívejte.
29. Při prvním použití přístroje nebo po úplném vypuštění vody ze všech nádrží dbejte, abyste postupovali podle pokynů pro první použití.
30. Postupujte podle pokynů v návodu k použití. Nesprávné použití může snížit bezpečnost výrobku nebo způsobit jeho poškození.
31. Výrobek používejte pouze k účelu, ke kterému byl určen, tj. jako ZAŘÍZENÍ NA ÚPRAVU PITNÉ VODY. Jakékoli jiné použití je třeba považovat za nevhodné, a tudíž nebezpečné.
32. NEPOUŽÍVEJTE tento výrobek k výrobě pitné vody.
33. Nikdy nefiltrujte horkou vodu.
34. Filtrujte pouze studenou tekoucí vodu připojenou k domácímu vodovodu.
35. NEPOUŽÍVEJTE filtrační systém s již dříve upravenou vodou.
36. Toto zařízení NENÍ určeno pro profesionální použití, ale výhradně pro použití v domácnosti.

DŮLEŽITÉ POKYNY K POUŽITÍ VÝROBKU

- Filtrační vložka filtruje vodu, která MUSÍ BÝT V KAŽDÉM PŘÍPADĚ PITNÁ.
- Pro informované použití výrobku si před použitím ověřte kvalitu vody u místního vodohospodářského úřadu.

Náhradní filtry Evolve+ lze obdržet od všech prodejců výrobků firmy Aqua Optima.

Při nedodržení těchto pokynů se může uživatel oparřit nebo se přístroj může poškodit.

ZAŘÍZENÍ NA ÚPRAVU PITNÉ VODY PRO DOMÁCNOSTI

Filtrační systém AQUA OPTIMA je zařízení určené k úpravě pitné vody. Filtruje pitnou vodu z vodovodní sítě přes filtrační vložku, která zlepšuje chuť vody díky snižování obsahu některých nežádoucích látek, které mohou být ve vodě obsaženy.

Životnost filtrační vložky Evolve+ je 100 litrů (maximálně 3,3 litru denně po dobu 30 dnů). Po uplynutí 30 dnů (při dodržení maximálního množství 100 litrů za toto období) je nutné vložku vyměnit.

2. Ovládací panel



Hlavní vypínač: K zapnutí nebo vypnutí přístroje tlačítko na 1 sekundu stiskněte. Když je přístroj zapnutý, svítí modrá světelná dioda.



Výdejní tlačítko: Stiskněte ke spuštění nebo zastavení výdeje; kontrolka se rozsvítí a zhasne.



Volba objemu vody: 200 až 1000 ml. Stisknutím tlačítka na 1 sekundu vyberte nastavení.



Indikátor nutnosti výměny filtru: Když je zapotřebí výměna filtru, svítí oranžová světelná dioda. Viz pokyny pro výměnu kazety s filtrem Aqua Optima Evolve+ v oddílu 3. Nastavení, první použití a čištění.



Indikátor nutnosti doplnit vodu: Oranžová kontrolka signalizuje, že je nutné doplnit vodu v nádrže (neinteraktivní) nebo že nádržka není správně připojena.

3. Nastavení, první použití a čištění

PŘED PRVNÍM POUŽITÍM PŘÍSTROJE AURORA

- Odstraňte veškerý obal. Displej pokrývá čirá fólie, kterou lze odstranit.
- Sejměte víko nádrže a vyjměte vnitřní vodní nádržku a vodní nádrž. Důkladně je umyjte, vypláchněte a osušte.
- Připravte filtr podle uvedených pokynů.

PŘÍPRAVA KAZETY S VODNÍM FILTREM AQUA OPTIMA EVOLVE+

Aqua Optima je unikátní systém pro filtraci vody, který je určený k rychlé výrobě filtrované vody – snižuje množství chlórů, vodního kamene, organických látek, herbicidů, pesticidů, olova a dalších těžkých kovů.

1. Z kazety filtru odstraňte veškeré obaly. V sáčku nebo přilepené ke kazetě mohou být malé zbytky částic černého uhlí – to je normální. Tyto částice jsou neškodné a během procesu přípravy se smyjí.
2. K odstranění veškerých vzduchových bublin nechte 5–10 minut máčet v misce s vodou (A).
3. 1 minutu ji oplachujte pod tekoucí vodou (B).
4. Nyní je kazeta filtru připravená k použití.

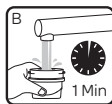

PŘÍSTROJ NASTAVTE TAK, JAK JE UVEDENO V NÁVODU PRO INSTALACI V ODDÍLU 6 TÉTO PŘÍRUČKY.

1. Pomocí rukojetí vyjměte zásobník na vodu z přístroje. Vyjměte vnitřní zásobník na vodu.
2. Ujistěte se, že je těsníček kroužek instalován správně.
3. Do spodní části vnitřní horní nádržky nasadte filtrační kazetu Aqua Optima a otočením ve směru hodinových ručiček ji na místě zajistěte (A). Zkontrolujte, zda je pevně zajištěná.
4. Vraťte vnitřní vodní nádržku do vodní nádrže.
5. Do spodní části přístroje zapojte napájecí kabel (B).
6. Naplňte nádržku studenou vodou skrz víčko až po značku „MAX“ a poté nádržku znovu nasadte. Nechte vodu přefiltrovat do hlavní nádrže. Znovu naplňte nádržku studenou vodou až po rysku „MAX“ a znovu ji zasuňte do přístroje, přičemž dbejte na to, aby horní část nádržky byla v jedné rovině s horní částí přístroje.
7. Na přední stranu přístroje nasadte odkapávací misku i desku k ní (C).
8. Pod výdejní trysku položte hrnek nebo nádobu.
9. Napájecí kabel zapojte do sítě a přístroj zapněte.
10. Pomocí tlačítka Zapnuto/Vypnuto přístroj zapněte.
11. Vyberte objem dávkovače 1000ml.
12. Ke spuštění výdeje vody stiskněte příslušné dávkovací tlačítko. Pokud se stále plní vnitřní chladič nádržka vody, prvních 800 ml vody nebude vydáno. Opakujte, dokud neodteče 2 litry vody.
13. Nyní je přístroj připravený k používání.

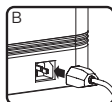

ČIŠTĚNÍ:

- POZOR: TĚLESO PŘÍSTROJE, ZÁSTRČKU ANI NAPÁJECÍ

KABEL NIKDY NEPONOŘUJTE DO VODY NEBO DO JINÝCH KAPALIN, ČIŠTĚTE JE VLHKÝM HADRÍKEM.

- Před čištěním přístroj vždy vypněte a odpojte od sítě.
- Před čištěním je třeba nechat přístroj vychladnout.
- Vnitřní vodní nádržku, vodní nádrž i víko pravidelně – přinejmenším při výměně kazety filtru – myjte, vyplachujte a sušte.
- Odkapávací misku myjte mýdlovou vodou. Veškeré mýdlo spláchněte čistou vodou. Nechte volně uschnout.
- K čištění nepoužívejte žádné houbičky s drsným povrchem, rozpouštědla ani abrazivní prostředky, přístroj by se mohl poškodit.
- Vnitřní vodní nádržka, vodní nádrž, víko nádrže a odkapávací miska nejsou vhodné k mytí v myčce.
- Z hygienických a bezpečnostních důvodů vnitřní vodní nádržku, vodní nádrž i její víko vyčistěte pokaždé, když přístroj nebyl používán nebo byl ve skladu déle než 2 týdny.

VÝMĚNA KAZETY S FILTREM AQUA OPTIMA EVOLVE+



Když je nutné vyměnit filtr, rozsvítí se na ovládacím panelu oranžová kontrolka.

Přístroj je určený k používání výhradně s filtry Aqua Optima Evolve+.

1. Z nádrží vypusťte vodu a sejměte víko.
2. Vyjměte vnitřní vodní nádržku a otáčením proti směru hodinových ručiček vyšroubujte kazetu filtru.
3. Podle předchozího popisu našroubujte novou filtrační kazetu.
4. Vraťte vnitřní vodní nádržku do vodní nádrže. Doplňte vodu ve vodní nádrži po značku „max“ a nádrž vraťte do přístroje.
5. Vypusťte vodu tak, aby se zlikvidovala veškerá nefiltrovaná voda, a doplňte.
6. K vynulování časovače filtru stiskněte a 3 sekundy podržte indikátor nutnosti výměny filtru.
7. Nyní je přístroj připravený k použití.

Aby byl zajištěn co nejlepší výkon, měla by se filtrační vložka vyměňovat po vydání objemu 100 litrů (rozsvítí se indikátor filtru), což odpovídá přibližně 30 dnům běžného používání. Pokud se indikátor filtru nerozsvítí, je třeba filtr měnit minimálně každých 60 dní.

PROVOZ A ÚDRŽBA

- Voda patří mezi potraviny. Filtrovanou vodu doporučujeme spotřebovat do 3 dnů. Pokud se přístroj nebude používat déle než 72 hodin, je třeba vypustit vodní systém. Odpojte přístroj od sítě a dejte ho do dřezu. Odšroubujte oba vypouštěcí uzávěry na spodní straně přístroje a nad dřezem vyjměte silikonové zátky. Nechte ze systému vytéci všechnu vodu. Vložte vypouštěcí zátky zpět a našroubujte uzávěry. Abyste mohli přístroj nadále používat, opakujte postup popsaný v oddílu 3. první použití.
- Pokud přístroj nebudete delší dobu používat (například o dovolené), doporučujeme vyjmout filtr, vložit jej do čistého plastového sáčku a uložit do chladničky. Tím udržíte nepoužívaný filtr v dobrém stavu. Před opětovným použitím uloženého filtru postupujte podle pokynů k přípravě a upevnění filtru. Pak můžete přístroj znovu normálně používat.

- Vodní nádrž nepřepĺnujte – neplńte ji nad značku „MAX“, voda by mohla přetéci do vnitřní nádrčky.

4. Jak se přístroj používá

1. Napĺňte vodní nádrž po značku „MAX“; voda bude nastavenou rychlostí protékát filtrem, což v důsledku působení kazety filtru může nějakou dobu trvat.
2. Podle nádoby, do které budete vodu odebírat, nastavte výšku odkapávací misky. Pro změnu polohy odkapávací misky ji před vyjmutím z přístroje zvedněte oběma rukama visle vzhůru. Odkapávací misku udržíte ve vodorovné poloze, otáčení nebo kroucení může poškodit háčky sloužící k připojení odkapávací misky k zařízení. Zkontrolujte, zda je odkapávací miska pevně připojena. K dispozici jsou 3 možnosti nastavení výšky (A).
3. Na odkapávací misku položte hrnek nebo sklenici (B).
4. Stiskněte hlavní vypínač. Hlavní vypínač se rozsvítí modře. (C).
5. Stiskněte požadované nastavení hlasitosti (D).
6. Ke spuštění výdeje vody stiskněte výdejní tlačítko. Jedno pípnutí na začátku (E).
7. Výdejní tlačítko se rozsvítí a zhasne a po skončení dvakrát pípne.

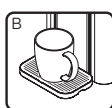
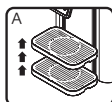

Poznámka:

- Stisknutím výdejního tlačítka můžete cyklus kdykoliv ukončit. Po zastavení cyklu v něm již nelze pokračovat a je třeba spustit nový cyklus.
- Zvuky – zvukovou signalizaci všech tlačítek lze vypnout (nikoli však zvuky popsané v bodech 6 a 7) postupem v Návodu k použití, oddíl 4, a to stiskem a přidržením tlačítka 200ml a 1000ml tlačítka po dobu tří sekund.
- Chlazená ikona  se rozsvítí modře, když je voda v přístroji chlazená, a vypne se, když je voda chlazená. Při prvním použití trvá úplné zchlazení přibližně 40 minut (doba se může lišit v závislosti na teplotě přiváděné vody a okolní teplotě v místnosti).
- Indikátor nutnosti doplnit vodu se rozsvítí oranžově, pokud je potřeba doplnit nádrčku na vodu nebo pokud není nádrčka správně nasazena.
- Když je zapotřebí vyměnit filtr, což je po spotřebě vody

100 litrů vody, rozsvítí se oranžově indikátor filtru. Potom postupujte podle pokynů k přípravě a výměně uvedených v této příručce.

5. Instalace

Přístroj se dodává se dvěma různými zástrčkami, jednou pro Spojené království a jednou pro Evropskou unii. Je třeba vybrat tu správnou a zapojit do síťové zásuvky.

POZOR: SAMI TENTO PŘÍSTROJ NEROZEBÍREJTE. ODKRYJÍ SE TÍM ELEKTRICKÉ SOUČÁSTKY A VZNIKNE RIZIKO ÚRAZU ELEKTRICKÝM PROUDEM.

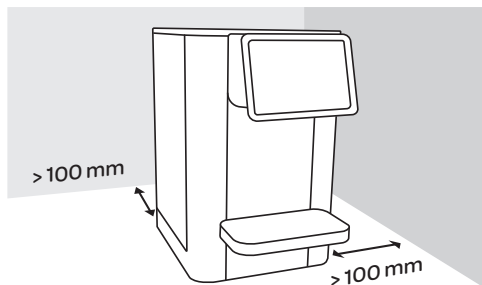

UMÍSTĚNÍ PŘÍSTROJE

- Neinstalujte přístroj ve velmi horkých prostorách, poblíž tepelných zdrojů ani v prostorách s vysokou vzdušnou vlhkostí.
- Umístěte spotřebič na rovnou hladkou plochu.
- Umístěte ho do suchých prostor – předejdete tak poškození, pronikání vlhkosti nebo rezavění.
- Přístroj nepoužívejte ve venkovních prostorách. Je vhodný používání pouze v interiéru.
- Nevrazujte napájecí kabel a / nebo zásobník na vodu ze stolu, pultu nebo jiného povrchu a vyvarujte se kontaktu s horkými povrchy.
- **POZOR! PŘÍSTROJ NEINSTALUJTE NA MÍSTĚ, KAM PŘÍMO DOPADÁ SLUNEČNÍ SVĚTLO.**
- Dbejte na to, aby nedošlo kablování nebo zakrytí větracích otvorů na obou stranách, a zajištěte minimální vzdálenost >100 mm od zadní stěny a pravé strany, jak je znázorněno na obrázku.
- **POZOR!** Při umísťování spotřebiče se ujistěte, že napájecí kabel není nikde zachycený nebo poškozený.
- **POZOR!** Neumísťujte vícezásuvkové prodlužovačky ani přenosné zdroje napájení do blízkosti zadní strany spotřebiče.

ODSTRAŇOVÁNÍ ZÁVAD

Stav	Možná příčina	Řešení
Přístroj se nespouští.	Přístroj není zapojený do sítě.	Přesvědčte se, že je napájecí kabel zapojený jak do přístroje, tak zástrčkou do síťové zásuvky.
Na displeji svítí indikátor nutnosti doplnit vodu.	Vodní nádrž je prázdná.	Doplňte vodu v nádržce nad minimální hladinu.
	Nádrčka může být nesprávně nasazena.	Znovu nádrčku vyjměte a nasadte a dbejte na to, aby její horní část byla v jedné rovině s horní částí přístroje.

Na displeji svítí indikátor nutnosti vyměnit filtr (rozsvítí se po spotřebování 100 litrů vody).	Prošla doba použitelnosti filtru.	Podle návodu k filtru Aqua Optima filtr vyměňte. Podržení po dobu 3 sekund indikátor filtru vynulujte.
--	-----------------------------------	--

Kód	Provoz	Popis chyby
EAC	Ikona chladiče + 200ml blikající světlo	Nesprávný zdroj napájení střídavým (AC) proudem
ENTC	Ikona chladiče + 250ml blikající světlo	Selhání termistoru (NCT)



Tento symbol na výrobcích a v příslušné dokumentaci znamená, že se odpadní elektrická a elektronická zařízení (OEEZ) nesmějí mísit s běžným komunálním odpadem.

Za účelem jejich správné likvidace nebo zpracování, regenerace a recyklace odevzdejte tato zařízení do určené sběrně, kde je od Vás zdarma převezmou. V některých zemích je možno naše výrobky vrátit v rámci nákupu nového výrobku našemu místnímu prodejci.

Pokud náš výrobek takto vyřadíte správně, pomůžete šetřit cenné surovinové zdroje a předejete případným negativním účinkům na lidské zdraví a životní prostředí, k nimž by jinak při nepatřičném zacházení s odpadem mohlo dojít. Pokud potřebujete další informace o nejbližší sběrně OEEZ, obraťte se laskavě na příslušné místní orgány.

Podle platných vnitrostátních právních předpisů můžete být za nesprávnou likvidaci tohoto výrobku i sankcionováni.

Toto zařízení odpovídá směrnicím (LVD) 2014/35 / EU, (EMC) 2014/30 / EU a (RoHS) 2011/65 / EU.

Zařízení je určeno pouze pro domácí a malé kancelářské použití. Nemělo by se používat ke komerčním účelům.

Neponořujte do vody.

Tento přístroj je v souladu s právními předpisy Spojeného království:

Nařízení o elektrických zařízeních (bezpečnost) z roku 2016, ve znění pozdějších předpisů

Nařízení o elektromagnetické kompatibilitě 2016, ve znění pozdějších předpisů

Omezení používání některých nebezpečných látek v nařízeních o elektrických a elektronických zařízeních z roku 2012, ve znění pozdějších předpisů

Nařízení o ekodesignu výrobků souvisejících se spotřebou energie z roku 2010, ve znění pozdějších předpisů

Pozor! Je třeba dohlížet na to, aby si děti se spotřebičem nehrály.

Pokud se poškodí napájecí kabel, musí jej z bezpečnostních důvodů vyměnit výrobce, jeho servisní technik nebo podobně kvalifikovaná osoba.

Výrobek se dodává se síťovou zástrčkou BS 1363, která obsahuje 13A pojistku. Pokud by bylo vůbec někdy zapotřebí pojistku vyměnit, použijte pouze pojistku označenou BS 1362 a dimenzovanou na jmenovitý proud 13 A. Pro použití v zemích Evropské unie se dodává i druhý síťový kabel se zástrčkou CEE 7/7.

AUC111: Jmenovité údaje napájení: 220–240V, -50-60 Hz, 70 W Třída I, klimatická třída: T



LUGEGE ENNE KASUTAMIST KÕIKI JUHISEID JA HOIDKE NEED HILISEMAKS VAATAMISEKS ALLES

1. Osade juhend

Enne kasutamist veenduge, et filter on paigaldatud sisemisse veepaaki.

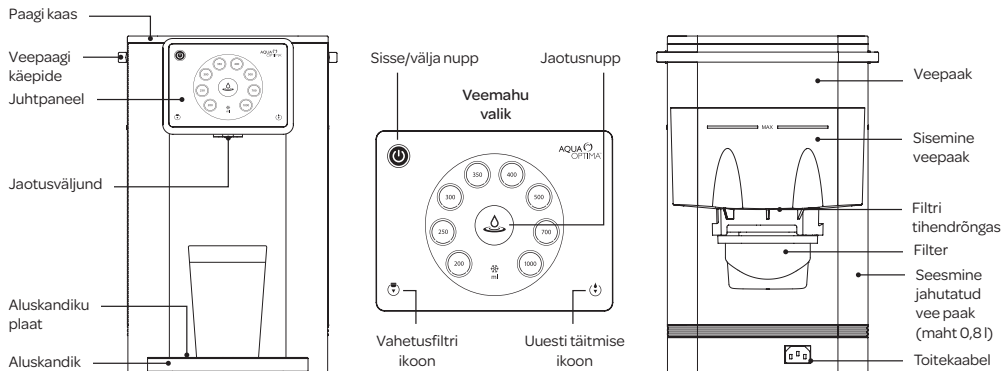

Enne esmakordset kasutamist puhastage seade, järgides paigaldamise, seadistamise ja puhastamise jaotises toodud punkte.

AQUA OPTIMA-filtrisüsteem on joogivee puhastamiseks mõeldud seade. Süsteem filtreerib joogivett läbi padruni, mis parandab vee maitset ja vähendab võimalikke ebasoovitavaid aineid. Evolve+ filtrikassetid koosnevad hõbedaga immutatud taimsest aktiivsöest ja ioonivahetusvaikudest. Aktiivsüsi on üldiselt mõjus kloori ja selle derivaatide vähendamisel. Ioonivahetusvaigud on üldiselt mõjusad raskemetallide vähendamisel, kui neid veevõrgus esineb. Teadlikuks kasutamiseks küsige lisateavet oma veeetevõtelt või testige kodus kraanist tulevat vett.

HOIATUS: Kassett filtreerib vett, mis PEAB OLEMA JOOGIVESI ja mikrobioloogiliselt ohutu (kontrollige oma piirkonna pädevatest asutustest).

TÄHTSAD ETTEVAATUSABINÕUD

Necessary precautions must be taken when using electrical appliances, and these include the following:-

1. Hoidke seadme kaabel väljaspool laste käeulatust.
2. 8-aastased ja vanemad lapsed ning isikud, kellel on piiratud füüsilised, sensoorsed või vaimsed võimed või kellel puuduvad kogemused ja teadmised seadme kasutamise kohta, võivad seda seadet kasutada, kui neid jälgitakse või juhendatakse seadme ohutul kasutamisel ning nad mõistavad sellega seotud ohtusid. Lapsed ei tohi selle seadmega mängida. Puhastamist ja kasutajapoolset hooldust ei tohi teostada järelevalveta lapsed.
3. Paigaldage seade vastavalt käesolevas kasutusjuhendis toodud paigaldusjuhiste.
4. Kasutage tasasel kuumakindlal pinnal.

5. Kasutage hästiventileeritud kohas.
6. Tagage, et pinge seadme nimiaandmete plaadil vastab vooluvõrgu pingele.
7. Ärge asetage seadet kunagi soojusallikatele või väga niisketesse kohtadesse ega nende lähedusse.
8. Tagage, et toitekaabel ei puutuks kokku kuumade pindadega.
9. ÄRGE KUNAGI ASETAGE SEADME KORPUST, PISTIKUT EGA TOITEKAABLIT VETTE EGA TEISTESSE VEDELIKESSE, PÜHKIGE ALATI PUHTAKS NIISKE LAPIGA.
10. Tagage enne seadme juhtpaneeli kasutamist või enne toitepistikute või toiteühenduste puudutamist, et teie käed on põhjalikult kuivad.
11. Ärge takistage ventilatsiooni seadme külgedel.
12. See toode on mõeldud ainult kraanivee filtreerimiseks. Ärge pange tootesse tundmatu kvaliteediga või mikrobioloogiliselt rikutud vett. Kasutage ainult külma või toatemperatuuril vett. Ärge kasutage seda beebitoidu valmistamiseks.
13. Tarbige filtreeritud vesi kolme päeva jooksul.
14. Seadme vooluvõrgust eemaldamiseks haarake pistikut ja eemaldage see otse pistikupesast. Ärge tõmmake seadme vooluvõrgust eemaldamiseks kunagi kaablist.
15. Ärge kunagi kasutage seadet, kui toitekaabel või pistik on kahjustatud või seade ise on rikki.
16. Kõik selle toote muudatused, mida ei ole tootja poolt selgesõnaliselt volitud, võivad viia kasutaja garantii tühistamiseni.

17. Pakendit ei tohi kunagi jätta laste käeulatusse, kuna see võib olla ohtlik.
18. See seade on loodud vee filtreerimiseks, jahutamiseks ja sooendamiseks. Palun ärge kasutage seadet muude vedelike jahutamiseks, kuna see kahjustab seadet ja tühistab garantii.
19. Ärge säilitage ega kasutage seda seadet välitingimustes.
20. Seadme ebaõige kasutamise korral eemaldage palun pistik vooluvõrgust ja pöörduge Aqua Optima klienditeeninduse poole.
21. Seade on loodud kasutamiseks koos Aqua Optima Evolve+ filtritega, muude filtrite kasutamisel ei ole töövõime tagatud.
22. Ärge jätke seadet kasutamise ajal järelevalveta.
23. Ärge puhastage seda lahustite ega tugevate kemikaalidega.
24. Ärge seadet kasutamise ajal liigutage.
25. Ärge kasutage kahjustatud kaabli või pistikuga seadet ega seadet pärast rikke ilmumist või selle mingil viisil kahjustamist. Kaabli kahjustamise korral tuleb see ohu vältimiseks vahetada kvalifitseeritud isiku poolt.
26. Ärge täitke seadet üle 30 °C veega.
27. Ärge eemaldage filtrit seadme töö ajal.
28. Ärge kasutage ilma õigesti paigaldatud filtrita või kahjustatud või katkise filtriga seadet.
29. Esmakordsel kasutamisel või pärast seadme kõigi paakide veest tühendamist tagage esmakordse kasutamise juhiste järgimine.
30. Järgige kasutusjuhendis toodud juhiseid. Ebaõige kasutamine võib mõjutada toote ohutust või kahjustada toodet ennast.
31. Kasutage toodet ainult tootele ettenähtud otstarbel, st joogivee käitlemise seadmena. Igasugune muu kasutamine on nõuetele mittevastav ja seega ohtlik.
32. ÄRGE kasutage seda toodet joogivee tootmiseks.
33. Ärge filtreerige kuuma vett.
34. Filtreerige ainult majapidamise veevarustusest tulevat külma jooksvat vett.
35. ÄRGE kasutage filtrisüsteemi eelnevalt töödeldud veega.
36. See seade EI ole mõeldud professionaalseks kasutamiseks, vaid ainult koduseks kasutamiseks.

OLULISED MÄRKUSED TOOTE KASUTAMISE KOHTA

- Kassett filtreerib vett, mis PEAB IGAL JUHUL OLEMA JOOGIVESI.
- Toote teadlikuks kasutamiseks kontrollige kohalikust veevärgist enne kasutamist vee kvaliteeti.

Evolve+ vahetusfiltrid on saadaval kõigilt Aqua Optima müüjatelt.

Nende juhiste eiramine võib põhjustada põletusi või kahjustada toodet.

KODUMAJAPIDAMISES KASUTATAVAD SEADMED JOOGIVEE PUHASTAMISEKS

Filtrisüsteem AQUA OPTIMA on joogivee puhastamiseks ettenähtud seade. See filtreerib joogivett läbi padruni, mis parandab vee maitset ja vähendab mõningaid vees leiduvad võivaid ebasoovitavaid aineid.

Filtrikasseti Evolve+ kasutusiga on 100 liitrit (maksimaalselt 3,3 liitrit päevas 30 päeva jooksul). Pärast 30 päeva möödumist (maksimaalselt 100 liitrit filtreeritud vett perioodil jooksul) tuleb kassett välja vahetada.

2. Juhtpaneel



Sisse/välja nupp: Hoidke 1 sekundi jooksul seadme aktiveerimiseks või deaktiveerimiseks. Kui toide on sisse lülitatud, süttib sinine tuli.



Jaotusnupp: Vajutage jaotamis alustamiseks/lõpetamiseks, tuli süttib ja kustub jaotamise ajal aeglaselt.



Veemahu valik: 200 kuni 1000 ml. Sätte valimiseks vajutage 1 sekund



Filtr'i ikoon: Oranž tuli näitab filtr'i vahetamise vajadust. Aqua Optima Evolve+ filtrikasseti vahetamise juhised leiata jaotisest 3. Seadistamine, esmakordne kasutamine ja puhastamine.



Uuesti täitmise ikoon: Oranž tuli näitab, kui veepaak vajab täitmist (mitte interaktiivne) või kui paak ei ole õigesti paigaldatud.

3. Seadistamine, esmakordne kasutamine ja puhastamine

ENNE AURORA SEADME ESMAKORDSET KASUTAMIST

- Eemaldage kogu pakend. Ekraani katab läbipaistev kile, mille võib eemaldada.
- Eemaldage paagi kaas ning võtke välja sisemine veepaak ja veepaak. Peske, loputage ja kuivatage põhjalikult.
- Valmistage ette filter vastavalt juhistelet.

AQUA OPTIMA EVOLVE+ VEEFILTRI KASSETI ETTEVALMISTAMINE

Aqua Optima on ainulaadne veefiltrerimissüsteem, mis on loodud tootma filtreeritud vett kiiresti – vähendades kloori, katlakivi, orgaaniliste ühendite, herbitsiidide, pestitsiidide, plii ja muude raskemetallide hulka.

1. Eemaldage filtrikassett kogu pakend. Kotis või kasseti korpuse küljes võib esineda vähene mustade söeosakeste jääk, see on normaalne. Need osakesed on ohutud ja pestakse ettevalmistamise protsessi käigus maha.
2. Leotage kassetti kõigi õhumullide eemaldamiseks 5-10 minuti veekausis. (A).
3. Loputage 1 minuti jooksul voolava kraani all (B).
4. Filtrikassett on nüüd kasutamiseks valmis.

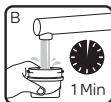

SEADISTAGE SEADE VASTAVALT KÄESOLEVA KASUTUSJUHENDI JAOTISES 6 TOODUD PAIGALDUSJUHIESTE

1. Tõstke veepaak käepideme abil seadmest välja. Võtke sellest välja seesmine veepaak.
2. Veenduge, et tihendrõngas oleks õigesti paigaldatud.
3. Paigaldage Aqua Optima veefiltri kassett sisemise veepaagi alumisele küljele, pöörates seda kohale lukustamiseks päripäeva (A). Veenduge, et see on kindlalt kinnitatud.
4. Paigaldage sisemine veepaak tagasi veepaaki.
5. Ühendage toitekaabel seadme allosas asuvasse pesa (B).
6. Täitke veepaak läbi kaane kuni „MAX“-märgini külma kraaniveega ja pange veepaak tagasi oma kohale. Laske veel filtreeruda põhipaaki. Täitke veepaak külma kraaniveega „MAX“-märgini ja pange veepaak tagasi seadmesse, veendudes, et paagi ülemine osa oleks masina ülemise osaga samal tasapinnal.
7. Asetage aluskandik ja aluskandiku plaat seadme esiküljele (C).
8. Asetage kann või anum jaotusväljundi alla
9. Ühendage toitekaabel vooluvõrku ja lülitage seade sisse.
10. Lülitage On/Off nupu abil seade sisse.
11. Valige 1000ml dooseriimasmaht.
12. Vajutage väljastusnuppu väljastuse alustamiseks. Esimesed 800 ml vett masinast välja ei tule, kuna see läheb seesmise jahutuspaagi täitmiseks. Korra, kuni

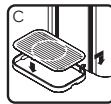
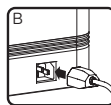

ära on visatud 2 l vett.

12. Teie seade on nüüd kasutamiseks valmis.

PUHASTAMINE:

- TÄHELEPANU: ÄRGE KUNAGI ASETAGE SEADME KORPUST, PISTIKUT EGA TOITEKAABLIT VETTE EGA TEISTESSE VEDELIKESSE, PÜHKIGE ALATI PUHTAKS NIISKE LAPIGA.
- Lülitage seade alati enne puhastamist välja ja eemaldage see vooluvõrgust.
- Tagage, et masin oleks enne puhastamist jahtunud.
- Peske, loputage ja kuivatage sisemine veepaak, veepaak ja paagi kaas korrapäraselt, vähemalt filtrikasseti vahetamise ajal.
- Peske aluskandik seebiveega. Loputage kogu seep puhta veega maha. Laske õhu käes kuivada.
- Ärge kasutage küürimispatju, lahusteid ega abrasiivseid vahendeid, kuna need võivad seadet kahjustada.
- Sisemine veepaak, veepaak, paagi kaas ja aluskandik ei ole nõudepesumasinakindlad.
- Hügieeni ja ohutuse tagamiseks peate sisemise veepaagi, veepaagi ja paagi kaane puhastama alati, kui seda pole kasutatud või see on olnud hoiustatud kauem kui 2 nädalat.

AQUA OPTIMA EVOLVE+ FILTRIKASSETI VAHETAMINE



Oranž tuli näitab juhtpaneelil, kui filter vajab vahetamist.

See seade on mõeldud kasutamiseks ainult koos Aqua Optima Evolve+ filtritega.

1. Eemaldage paakidest vesi ja avage paagi kaas.
2. Võtke välja sisemine veepaak ja eemaldage filtrikassett seda vastupäeva pöörates.
3. Sisestage uus filtrikassett eelpool kirjeldatud viisil.
4. Paigaldage sisemine veepaak tagasi veepaaki. Täitke veepaak kuni maksimaalse jooneeni ja paigaldage veepaak tagasi seadmesse.
5. Jaotage vett seadmes asuva filtreerimata vee eemaldamiseks ja täitke see uuesti.
6. Filtri taimeril lähtestamiseks vajutage ja hoidke filtrihoiatuse sümbolit 3 sekundi jooksul.
7. Seade on nüüd kasutamiseks valmis.

Parimate tulemuste saamiseks tuleb filtripadrund pärast 100 liitrit, mis on ligikaudu 30 päeva tavalise kasutamise juures, uue vastu vahetada (süttib filtriikoon). Kui filtriikooni pole ilmunud, tuleb filter hiljemalt 60 päeva möödudes uue vastu vahetada.

KORRASHOID JA HOOLDUS

- Vesi on toiduaine. Soovitame filtreeritud vett kasutada 3 päeva jooksul. Kui seadet ei kasutata rohkem kui 72 tundi, vajab veesüsteem tühjaks laskmist. Lahutage seade vooluvõrgust ja viige see kraanikausi juurde. Keerake seadme all asuvad mõlemad tühjasklaskmiskorgid lahti ning eemaldage silikooprundid kraanikausi kohal. Laske kogu veel süsteemist välja voolata. Sisestage äravooluprundi uuesti ning keerake korgid peale. Korra, kuni jaotises 3 toodud protseduuri „Esmakordne kasutamine“ olevat protsessi, et täita seade kasutamise jätkamiseks.
- Kui seadet ei kasutata pikema aja jooksul (näiteks puhkuse ajal), soovitame filtri eemaldada ja asetada selle puhtasse

kilekotti ning säilitada seda külmkapis. See aitab hoida filtrit ajal, kui seda ei kasutata. Enne filtri pärast säilitamist kasutamist järgige tavapäraselt ettevalmistamise ja paigaldamise juhiseid.

- Ärge veepaaki ületäitke, sisemise paagi vee üle voolamise ohu vältimiseks ärge täitke seda üle "MAX" tähise.

4. Kuidas kasutada

1. Täitke veepaak "MAX" tähiseni, vesi voolab läbi filtri määratud vooluhulgaga ning see võib filtrikasseti töö tõttu aega võtta.
2. Reguleerige aluskandiku kõrgust vastavalt kasutatava kruusi suurusele. Tilkumisasul ümberpaigutamiseks tõstke see enne seadmest eemaldamist kahe käega vertikaalselt üles. Hoidke tilkumisasul horisontaalselt, selle pööramine või keeramine võib kahjustada konksusid, mis ühendavad tilkumisasuluse seadme külge. Kontrollige, et tilkumisasul on lõpuni seadmesse lükatud. Saadaval on 3 kõrgusevalikut (A).
3. Asetage kruus või klaas aluskandikule (B).
4. Vajutage nuppu „Sisse/välja“. Nupp „Sisse/välja“ süttib siniselt (C).
5. Vajutage soovitud helitugevuse sätet (D).
7. Vajutage jaotusnuppu jaotamise alustamiseks. Alustamisel käib üks piik. (E).
8. Jaotusnupp süttib ja kustub jaotamise ajal aeglaselt ning piiksub lõpetamisel kaks korda.

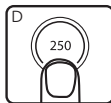
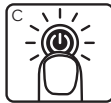
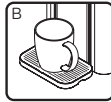
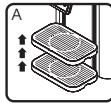

Märkus:

- Tsükli peatamiseks võite suvalisel hetkel vajutada jaotusnuppu. Pärast tsükli peatamise ei saa seda jätkata. Alustada tuleb uut tsükli.
- Heli – kõik nupuhelid saab välja lülitada (v.a kasutusjuhendi jaotises 4, punktides 6 ja 7 tekkivad helid) vajutades ja hoides 200ml ja 1000ml nuppe 3 sekundit all.
- Jahutatud ikoon ❄️ süttib siniseks, kui seadme vesi on jahutatud ja lülitub vee jahutamisel välja. Esimesel kasutamisel võtab vee täielikult mahajahutamine aega umbes 40 minutit (võib saabuva vee temperatuurist ja toatemperatuurist sõltuvalt olla erinev).
- Uuesti täitmise ikoon muutub oranžiks, kui paak tahab

TÕRKEOTSING

Seisund	Võimalik põhjus	Lahendus
Masin ei käivitu.	Seade on eemaldatud vooluvõrgust.	Veenduge, et toitekaabel oleks ühendatud seadmega ja pistik oleks kindlalt pistikupesas.
Veega uuesti täitmise hoiatuse sümbol ekraanil.	Veepaak on tühi. Paak ei pruugi olla õigesti kohale asetatud.	Täitke veepaak üle miinimumtaseme. Pange veepaak uuesti kokku ja veenduge, et paagi ülemine osa oleks masina ülemise osaga samal tasapinnal.
Veefiltri vahetamise hoiatuse ikoon ekraanil (süttib 100 l järel).	Filtri tööiga on lõppenud.	Vahetage filter vastavalt Aqua Optima filtri juhistele. Lähtestage filtri hoiatus seda 3 sekundit hoides.

uuesti täitmist või kui paak pole korralikult oma kohale asetatud.

- Kui filter vajab vahetamist, 100 l kasutuse järel, süttib filtri ikoon oranžilt. Järgige käesoleva kasutusjuhendi filtri ettevalmistamise ja vahetamise juhiseid.

5. Paigaldamine

Seadmega on kaasas kaks pistiku tüüpi, üks Ühendkuningriigile ja üks EL-ile, kasutada ja pistikupesas ühendada tuleb õige pistik.

HOIATUS: PALUN ÄRGE SEADET ISE DEMONTEERIGE. SEE AVAB ELEKTRILISED ELEMENTID JA ESINEB ELEKTRILÕOGI OHT.

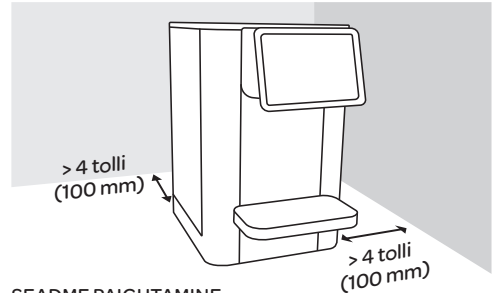

SEADME PAIGUTAMINE

- Ärge paigaldage seadet väga niiskesse ega kuuma kohta või soojusallika lähedusse.
- Asetage seade tasasele ja siledale pinnale.
- Kahjustuste, niiskuse või rooste vältimiseks paigaldage seade kuiva kohta.
- Ärge kasutage seda seadet välitingimustes. See seade sobib ainult sisetingimustes kasutamiseks.
- Ärge asetage toitejuhet ja / või veesalve laua, leti või muu pinna kohale ja vältige kokkupuudet kuumade pindadega.
- **HOIATUS: ÄRGE PAIGALDAGE SEDA SEADET OTSESSESSE PÄIKESEVALGUSESSE.**
- Veenduge, et seadme mõlemal küljel asuvad ventilatsioonivad ei oleks blokeeritud või kaetud ning tagaseinast ja paremast küljest peab oleks vähemalt >4 tolli (100 mm) vaba ruumi, nagu on näidatud ka pildil.
- **HOIATUS:** Seadme paigutamisel veenduge, et toitekaabel ei takerduks ega saaks kahjustada.
- **HOIATUS:** Ärge asetage seadme tagaosa taha mitme pistikupesaga pikendusjuhtmeid ega kaasaskantavaid toiteallikaid.

Kood	Operatsioon	Vea kirjeldus
EAC	Chiller ikoon + 200ml kerge vilkuv	Vale sisend-vahelduvvoolu toide
ENTC	Chiller ikoon + 250ml kerge vilkuv	NTC tõrge



See sümbol toodetel ja nendega kaasas olevatel dokumentidel tähendab, et kasutatud elektri- ja elektroonika ei tohi panna olmeprügi hulka.

Õigeks käitlemiseks või töötlemiseks, taastamiseks ja ümbertöötamiseks viige need tooted palun selleks määratud kogumispunktidesse, kus need tasuta vastu võetakse. Mõnes riigis saate uue toote ostmisel tagastada oma tooted kohalikele müüjale.

Selle toote õige käitlemine aitab teil säästa väärtuslikke ressursse ja hoida ära võimalik mõju inimeste tervisele ja keskkonnale, mis võib vastasel juhul tuleneda ebaõigest jäätmete käsitsemisest. Elektroonikaromude lähima kogumispunkti kohta täiendavate üskikasjade saamiseks pöörduge oma kohaliku ametkonna poole.

Selle toote ebaõige käitlemise korral võivad riikliku seadusandluse alusel kehtida karistused.

See seade vastab direktiividele (LVD) 2014/35 / EL, (EMC) 2014/30 / EL ja (RoHS) 2011/65 / EL.

Seade on mõeldud kasutamiseks ainult kodus ja väikeses kontor. Seda ei tohiks kasutada kaubanduslikul eesmärgil.

Ärge kastke seadet vette.

See seade vastab Ühendkuningriigi õigusaktidele:

Elektriseadmete (ohutus)eeskirjad 2016, muudetud

Elektromagnetilise ühilduvuse määrused 2016, muudetud

Teatavate ohtlike ainete kasutamise piiramine elektri- ja elektroonikaseadmete määrustes 2012, muudetud

Energiamõjuga toodete ökodisain määrus 2010, muudetud

Hoiatus! Jälgige lapsi ja veenduge, et nad ei mängiks seadmega.

Kui toitekaabel on kahjustatud, siis tuleb see ohu vältimiseks tootja või selle hooldustehniku või sarnaselt kvalifitseeritud isiku poolt välja vahetada.

Toode on tarnitud 13 A kaitset sisaldava BS 1363 toitepistikuga. Kaitsme vahetamise vajaduse korral kasutage ainult kaitsmeid tähisega BS 1362 ja nimisuurusega 13 A. Euroopa turgudel kasutamiseks on lisatud teine toitekaabel ja CEE 7/7 pistik.

AUC111: Elektriline nimisisend: 220-240V ~50-60 Hz 70 W L klass, kliimaklass: T

1. Οδηγός εξαρτημάτων

Πριν από τη χρήση, διασφαλίστε ότι το φίλτρο έχει τοποθετηθεί στην εσωτερική δεξαμενή νερού.

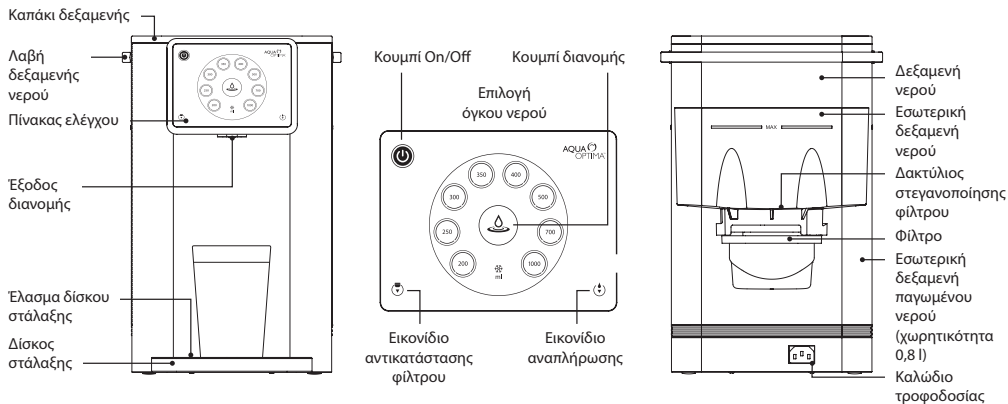

Πριν από την πρώτη χρήση, καθαρίστε τη συσκευή, ακολουθώντας τα σημεία της ενότητας ρύθμισης εγκατάστασης και καθαρισμού.

Το σύστημα φίλτρου AQUA OPTIMA είναι μια συσκευή που προορίζεται για την επεξεργασία του πόσιμου νερού. Το σύστημα διηθεί το νερό από το δίκτυο πόσιμου νερού διαμέσου ενός φυσιγγίου που βελτιώνει τη γεύση του νερού, μειώνοντας τις ανεπιθύμητες ουσίες που ενδεχομένως περιέχει. Τα φυσιγγία φίλτρου Evolve+ αποτελούνται από έμποτισμένο με άργυρο ενεργό άνθρακα φυτικής προέλευσης και ρητίνες ανταλλαγής ιόντων. Ο ενεργός άνθρακας είναι γενικά αποτελεσματικός στη μείωση του χλωρίου και των παραγώγων του. Οι ρητίνες ανταλλαγής ιόντων είναι γενικώς αποτελεσματικές στη μείωση των βαρέων μετάλλων όταν υφίστανται στο νερό του δικτύου. Για ενημερωμένη χρήση, ζητήστε περισσότερες πληροφορίες από τον προμηθευτή νερού σας ή αναλύστε το νερό της βρύσης του σπιτιού σας.

ΠΡΟΕΙΔΟΠΟΙΗΣΗ: Το φυσιγγίο διηθεί νερό που ΠΡΕΠΕΙ ΝΑ ΕΙΝΑΙ ΠΟΣΙΜΟ και μικροβιολογικά ασφαλές (ενημερωθείτε από την αρμόδια αρχή της περιοχής σας).

ΣΗΜΑΝΤΙΚΕΣ ΔΙΑΤΑΞΕΙΣ ΠΡΟΣΤΑΣΙΑΣ

Πρέπει να λαμβάνονται απαραίτητες προφυλάξεις κατά τη χρήση ηλεκτρικών συσκευών και σε αυτές συγκαταλέγονται οι ακόλουθες:-

1. Διατηρήστε το καλώδιο της συσκευής σε σημείο όπου δεν φθάνουν τα παιδιά.
2. Αυτή η συσκευή μπορεί να χρησιμοποιείται από παιδιά ηλικίας 8 ετών και μεγαλύτερης και άτομα με μειωμένες φυσικές, αισθητηριακές ή νοητικές δυνατότητες ή έλλειψη εμπειρίας ή γνώσεων, εφόσον επιτηρούνται ή έχουν λάβει εκπαίδευση αναφορικά με τη χρήση της συσκευής με ασφαλή τρόπο και κατανοούν τους κινδύνους που εμπλέκονται. Τα παιδιά δεν πρέπει να

παίζουν με αυτήν τη συσκευή. Ο καθαρισμός και η συντήρηση από τον χρήστη δεν θα πρέπει να εκτελείται από παιδιά χωρίς επιτήρηση.

3. Εγκαταστήστε τη συσκευή σύμφωνα με τις οδηγίες εγκατάστασης που περιέχονται σε αυτό το εγχειρίδιο χρήσης.
4. Χρησιμοποιείτε επάνω σε επίπεδη επιφάνεια, ανθεκτική στη θερμότητα.
5. Χρησιμοποιείτε σε χώρο με καλό εξαερισμό.
6. Διασφαλίστε ότι η τιμή τάσης που αναγράφεται στην πινακίδα προδιαγραφών της συσκευής αντιστοιχεί με εκείνη του δικτύου ηλεκτρικού ρεύματος.
7. Ποτέ μην τοποθετείτε τη συσκευή επάνω ή κοντά σε πηγές θερμότητας ή σε χώρους με υψηλή υγρασία.
8. Διασφαλίστε ότι το καλώδιο τροφοδοσίας δεν έρχεται σε επαφή με θερμές επιφάνειες.
9. ΠΟΤΕ ΜΗ ΒΥΘΙΖΕΤΕ ΤΟΝ ΚΟΡΜΟ, ΤΟ ΦΙΣ Ή ΤΟ ΚΑΛΩΔΙΟ ΤΡΟΦΟΔΟΣΙΑΣ ΤΗΣ ΣΥΣΚΕΥΗΣ ΜΕΣΑ ΣΕ ΝΕΡΟ Ή ΑΛΛΑ ΥΓΡΑ. ΝΑ ΚΑΘΑΡΙΖΕΤΕ ΠΑΝΤΟΤΕ ΤΗ ΣΥΣΚΕΥΗ ΣΚΟΥΠΙΖΟΝΤΑΣ ΤΗΝ ΜΕ ΕΝΑ ΥΓΡΟ ΥΦΑΣΜΑ.
10. Να διασφαλίσετε πάντοτε ότι τα χέρια σας είναι εντελώς στεγνά, προτού χρησιμοποιήσετε τον πίνακα ελέγχου επάνω στη συσκευή ή προτού αγγίξετε την πρίζα ρεύματος ή τις ηλεκτρικές συνδέσεις.
11. Μην αποφράσσετε τον εξαερισμό στις πλευρές της συσκευής.
12. Αυτό το προϊόν προορίζεται για το φιλτράρισμα νερού βρύσης και μόνο. Μην γεμίζετε το προϊόν με νερό άγνωστης ποιότητας ή μικροβιολογικά προσβεβλημένο

νερό. Να χρησιμοποιείτε αποκλειστικά νερό κρύο ή σε θερμοκρασία δωματίου. Μην χρησιμοποιείτε αυτό το νερό για την παρασκευή βρεφικών τροφών.

13. Να καταναλώνετε το φιλτραρισμένο νερό εντός τριών ημερών.
14. Για να αποσυνδέσετε τη συσκευή, πιάστε το φιν και αφαιρέστε το απευθείας από την πρίζα παροχής ρεύματος. Ποτέ μην τραβήξετε το καλώδιο ρεύματος για να αποσυνδέσετε τη συσκευή.
15. Ποτέ μη χρησιμοποιείτε τη συσκευή εάν το καλώδιο ρεύματος ή το φιν έχουν υποστεί ζημιά ή εάν η ίδια η συσκευή είναι ελαττωματική.
16. Οποιοσδήποτε αλλαγές σε αυτό το προϊόν για τις οποίες δεν έχει δοθεί ρητή εξουσιοδότηση από τον κατασκευαστή, ενδέχεται να οδηγήσουν στην ακύρωση της εγγύησης του χρήστη.
17. Η συσκευασία δεν πρέπει ποτέ να αφήνεται σε σημείο όπου μπορούν να τη φθάσουν τα παιδιά, καθώς είναι δυνητικά επικίνδυνη.
18. Αυτή η συσκευή έχει σχεδιαστεί για το φιλτράρισμα, το πάγωμα και τη θέρμανση του νερού. Παρακαλούμε, μη χρησιμοποιείτε τη συσκευή για το πάγωμα άλλων υγρών, καθώς έτσι θα προκληθεί ζημιά στη συσκευή και θα ακυρωθεί η εγγύηση.
19. Μην αποθηκεύετε και μη χρησιμοποιείτε αυτή τη συσκευή στο ύπαιθρο.
20. Εάν η συσκευή χρησιμοποιηθεί με λανθασμένο τρόπο, αποσυνδέστε το φιν από την πρίζα και επικοινωνήστε με το τμήμα εξυπηρέτησης πελατών της Aqua Optima.
21. Η συσκευή έχει σχεδιαστεί για χρήση με τα φίλτρα Aqua Optima Evolve+, η απόδοση δεν είναι εγγυημένη αν χρησιμοποιηθούν οποιαδήποτε άλλα φίλτρα.
22. Μην αφήνετε τη συσκευή ανεπίβλεπτη κατά τη λειτουργία.
23. Μην καθαρίζετε με διαλυτικά ή ισχυρά χημικά.
24. Μην μετακινείτε τη συσκευή όταν βρίσκεται σε χρήση.
25. Μη λειτουργείτε τη συσκευή με φαρμένο καλώδιο ή φιν ή εάν η συσκευή έχει παρουσιάσει δυσλειτουργία ή έχει υποστεί οποιαδήποτε ζημιά. Αν το καλώδιο έχει υποστεί ζημιά, θα πρέπει να αλλαχθεί από καταρτισμένο άτομο, ώστε να αποφευχθούν οι κίνδυνοι.
26. Μη γεμίζετε τη συσκευή με νερό σε θερμοκρασία υψηλότερη από 30°C.
27. Μην αφαιρείτε το φίλτρο ενόσω η συσκευή βρίσκεται σε λειτουργία.
28. Μη χρησιμοποιείτε τη συσκευή χωρίς το φίλτρο σωστά τοποθετημένο ή εάν το φίλτρο έχει υποστεί ζημιά ή φθορά.

29. Κατά την πρώτη χρήση ή αφού όλες οι δεξαμενές της συσκευής αποστραγγιστούν πλήρως από νερό, διασφαλίστε ότι θα εφαρμοστούν οι οδηγίες για την πρώτη χρήση.
30. Ακολουθείτε τις οδηγίες του εγχειριδίου. Η λανθασμένη χρήση ενδέχεται να επηρεάσει την ασφάλεια του προϊόντος ή να προκαλέσει φθορά στο ίδιο προϊόν.
31. Χρησιμοποιείτε αυτό το προϊόν αποκλειστικά για τον σκοπό για τον οποίον προορίζεται, δηλαδή ως ΕΞΟΠΛΙΣΜΟΣ ΕΠΕΞΕΡΓΑΣΙΑΣ ΠΟΣΙΜΟΥ ΝΕΡΟΥ. Οποιαδήποτε άλλη χρήση θα πρέπει να θεωρηθεί μη συμμορφούμενη και, συνεπώς, επικίνδυνη.
32. ΜΗ χρησιμοποιείτε αυτό το προϊόν για να παράγετε πόσιμο νερό.
33. Ποτέ μη φιλτράρετε ζεστό νερό.
34. Φιλτράρετε μόνο κρύο, τρεχούμενο νερό από οικιακή παροχή νερού.
35. ΜΗ χρησιμοποιείτε το σύστημα φίλτρου με νερό που έχει υποβληθεί σε επεξεργασία προηγούμενων.
36. Αυτή η συσκευή ΔΕΝ προορίζεται για επαγγελματική χρήση, αλλά αποκλειστικά για οικιακή χρήση.

ΣΗΜΑΝΤΙΚΕΣ ΣΗΜΕΙΩΣΕΙΣ ΣΧΕΤΙΚΑ ΜΕ ΤΗ ΧΡΗΣΗ ΤΟΥ ΠΡΟΪΟΝΤΟΣ

- Το φυσίγγιο φιλτράρει νερό που ΠΡΕΠΕΙ ΟΠΩΣΔΗΠΟΤΕ ΝΑ ΕΙΝΑΙ ΠΟΣΙΜΟ.
- Για ενημερωμένη χρήση του προϊόντος, πριν από τη χρήση ελέγχετε την ποιότητα του νερού απευθυνόμενοι στην τοπική αρχή διαχείρισης του νερού.

Ανταλλακτικά φίλτρα Evolve+ διατίθενται από όλα τα καταστήματα που διαθέτουν τα προϊόντα Aqua Optima. Η μη εφαρμογή αυτών των οδηγιών θα μπορούσε να προκαλέσει έγκλημα ή ζημιά στο προϊόν.

ΕΞΟΠΛΙΣΜΟΣ ΟΙΚΙΑΚΗΣ ΧΡΗΣΗΣ ΓΙΑ ΤΗΝ ΕΠΕΞΕΡΓΑΣΙΑ ΤΟΥ ΠΟΣΙΜΟΥ ΝΕΡΟΥ

Το σύστημα φίλτρου AQUA OPTIMA είναι εξοπλισμός που προορίζεται για την επεξεργασία του πόσιμου νερού. Διηθεί το νερό από το δίκτυο πόσιμου νερού διαμέσου ενός φυσίγγιου που βελτιώνει τη γεύση του νερού, μειώνοντας ορισμένες ανεπιθύμητες ουσίες που ενδεχομένως περιέχει. Το φυσίγγιο φίλτρου Evolve+ διαθέτει διάρκεια ζωής 100 λίτρων (για διήθηση 3,3 λίτρων το μέγιστο ανά ημέρα, για 30 ημέρες). Αφού παρέλθουν οι 30 ημέρες (διήθηση το μέγιστο 100 λίτρων σε αυτό το χρονικό διάστημα) το φυσίγγιο πρέπει να αντικατασταθεί.

2. Πίνακας ελέγχου



Κουμπί λειτουργίας (On/Off Button): Πατήστε επί 1 δευτερόλεπτο για ενεργοποίηση ή απενεργοποίηση της συσκευής. Η μπλε ενδεικτική λυχνία εμφανίζεται όταν είναι ενεργοποιημένη η τροφοδοσία.



Κουμπί διανομής: Πατήστε για έναρξη/διακοπή διανομής. Η ενδεικτική λυχνία θα ανάψει ή θα σβήσει προοδευτικά κατά τη διανομή.



Επιλογή όγκου νερού: 200 έως 1000 ml. Πατήστε για 1 δευτερόλεπτο για να επιλέξετε τη ρύθμιση.



Εικονίδιο φίλτρου: Όταν το φίλτρο χρειάζεται αλλαγή, ανάβει η πορτοκαλί ενδεικτική λυχνία. Δείτε τις οδηγίες για την αντικατάσταση του φίλτρου Aqua Optima Evolve+ στην ενότητα 3. Ρύθμιση, πρώτη χρήση και καθαρισμός.



Εικονίδιο αναπλήρωσης: Όταν το δοχείο νερού χρειάζεται αναπλήρωση ή εάν το δοχείο δεν έχει τοποθετηθεί σωστά, ανάβει η πορτοκαλί ενδεικτική λυχνία (μη διαδραστική).

3. Ρύθμιση, πρώτη χρήση και καθαρισμός

ΠΡΙΝ ΑΠΟ ΤΗΝ ΠΡΩΤΗ ΧΡΗΣΗ ΤΗΣ ΣΥΣΚΕΥΗΣ AURORA

- Αφαιρέστε όλα τα υλικά συσκευασίας. Μια διαφανής μεμβράνη καλύπτει την οθόνη. Μπορείτε να την αφαιρέσετε.
- Αφαιρέστε το καπάκι της δεξαμενής και αφαιρέστε την εσωτερική δεξαμενή νερού και τη δεξαμενή νερού. Πλύνετε, ξεπλύνετε και στεγνώστε σχολαστικά.
- Προετοιμάστε το φίλτρο σύμφωνα με τις οδηγίες.

ΠΡΟΕΤΟΙΜΑΣΙΑ ΤΟΥ ΦΥΣΙΓΓΙΟΥ ΦΙΛΤΡΟΥ ΝΕΡΟΥ AQUA OPTIMA EVOLVE+

Το Aqua Optima είναι ένα μοναδικό σύστημα φιλτραρίσματος νερού, που έχει αναπτυχθεί για τη γρήγορη παροχή φιλτραρισμένου νερού, μειώνοντας την περιεκτικότητα σε χλώριο, άλατα, οργανικά υλικά, φυτοφάρμακα, παρασιτοκτόνα, μόλυβδο και άλλα βαρέα μέταλλα.

1. Αφαιρέστε όλα τα υλικά συσκευασίας από το φυσιγγίο του φίλτρου. Ενδέχεται να υπάρχει ένα μικρό υπόλειμμα σωματιδίων μαύρου άνθρακα στον σάκο ή προσκολλημένα στον κορμό του φυσιγγίου. Αυτό είναι φυσιολογικό. Αυτά τα σωματίδια είναι αβλαβή και εκπλένονται κατά τη διάρκεια της διαδικασίας προετοιμασίας.
2. Εμβαπτίστε το φυσιγγίο σε ένα μπολ με νερό επί 5-10 λεπτά, για να απομακρυνθούν όλες οι φυσαλίδες αέρα (A).
3. Ξεπλύνετε επί 1 λεπτό, κάτω από τρεχούμενο νερό βρύσης (B).
4. Το φυσιγγίο του φίλτρου είναι πλέον έτοιμο για χρήση.

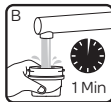

ΡΥΘΜΙΣΗ ΤΗΣ ΣΥΣΚΕΥΗΣ ΣΥΜΦΩΝΑ ΜΕ ΤΙΣ ΟΔΗΓΙΕΣ ΕΓΚΑΤΑΣΤΑΣΗΣ ΣΤΗΝ ΕΝΟΤΗΤΑ 5. ΑΥΤΟΥ ΤΟΥ ΕΓΧΕΙΡΙΔΙΟΥ

1. Χρησιμοποιώντας τη λαβή δοχείου, σηκώστε το δοχείο νερού από τη συσκευή. Αφαιρέστε το εσωτερικό δοχείο νερού.
2. Βεβαιωθείτε ότι ο δακτύλιος στεγανοποίησης έχει τοποθετηθεί σωστά.
3. Τοποθετήστε το φυσιγγίο φίλτρου νερού Aqua Optima στην κάτω πλευρά της εσωτερικής δεξαμενής νερού, περιστρέφοντας δεξιόστροφα για να ασφαλίσει στη θέση του. (A). Βεβαιωθείτε ότι έχει στερεωθεί καλά.
4. Επανατοποθετήστε την εσωτερική δεξαμενή νερού στη

δεξαμενή νερού.

5. Συνδέστε το καλώδιο τροφοδοσίας στην υποδοχή στη βάση της συσκευής (B).
6. Γεμίστε το δοχείο νερού, μέσω του καπακιού, έως την ένδειξη «MAX» με κρύο νερό της βρύσης και επανατοποθετήστε το. Αφήστε το νερό να φιλτραριστεί και να γεμίσει το κύριο δοχείο. Γεμίστε ξανά το δοχείο νερού έως την ένδειξη «MAX» με κρύο νερό της βρύσης και επανατοποθετήστε το στη συσκευή, διασφαλίζοντας ότι το επάνω μέρος του δοχείου νερού είναι ευθυγραμμισμένο με το επάνω μέρος του μηχανήματος.
7. Τοποθετήστε έναν δίσκο στάλαξης και ένα έλασμα δίσκου στάλαξης στην πρόσοψη της συσκευής (C).
8. Τοποθετήστε μια κανάτα ή ένα δοχείο κάτω από την έξοδο διανομής.
9. Συνδέστε το καλώδιο τροφοδοσίας στην υποδοχή δικτύου και ενεργοποιήστε.
10. Χρησιμοποιώντας το κουμπί On/Off ενεργοποιήστε τη συσκευή.
11. Επιλέξτε τον όγκο διανομής των 1000ml.
12. Πατήστε το κουμπί διανομής για έναρξη της διανομής. Για τα πρώτα 800 ml δεν θα διανεμηθεί νερό ενώ γεμίζει το εσωτερικό δοχείο ψύξης. Επανάλαβετε αυτήν την ενέργεια ώστε να απορριφθούν 2 L.
13. Η συσκευή σας είναι πλέον έτοιμη για χρήση.

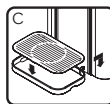
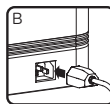

ΚΑΘΑΡΙΣΜΟΣ:

- ΠΡΟΣΟΧΗ: ΠΟΤΕ ΜΗ ΒΥΘΙΖΕΤΕ ΤΟΝ ΚΟΡΜΟ, ΤΟ ΦΙΣ Ή ΤΟ ΚΑΛΩΔΙΟ ΤΡΟΦΟΔΟΣΙΑΣ ΤΗΣ ΣΥΣΚΕΥΗΣ ΜΕΣΑ ΣΕ ΝΕΡΟ Ή ΑΛΛΑ ΥΓΡΑ. ΝΑ ΚΑΘΑΡΙΖΕΤΕ ΠΑΝΤΟΤΕ ΤΗ ΣΥΣΚΕΥΗ ΣΚΟΥΠΙΖΟΝΤΑΣ ΤΗΝ ΜΕ ΕΝΑ ΥΓΡΟ ΥΦΑΣΜΑ.
- Πάντα να απενεργοποιείτε και να απουσιάζετε τη συσκευή πριν από τον καθαρισμό.
- Πριν από τον καθαρισμό, βεβαιωθείτε ότι η συσκευή έχει κρυσώσει.
- Να πλένετε, να ξεπλένετε και να στεγνώνετε την εσωτερική δεξαμενή νερού, τη δεξαμενή νερού και το καπάκι της δεξαμενής τακτικά, τουλάχιστον μετά την αντικατάσταση του φυσιγγίου φίλτρου.
- Πλένετε τον δίσκο στάλαξης με σαπουνάδα. Ξεπλένετε όλο το σαπούνι με καθαρό νερό. Αφήστε να στεγνώσει στον αέρα.
- Μη χρησιμοποιείτε σύρματα, διαλυτικά ή λιπαντικά για

τον καθαρισμό, γιατί ενδέχεται να προκαλέσουν ζημιά στη συσκευή.

- Η εσωτερική δεξαμενή νερού, η δεξαμενή νερού, το καπάκι δεξαμενής και ο δίσκος στάλαξης δεν είναι ασφαλή για πλύσιμο σε πλυντήριο πιάτων.
- Για λόγους υγιεινής και ασφάλειας, θα πρέπει πάντοτε να καθαρίζετε την εσωτερική δεξαμενή νερού, τη δεξαμενή νερού και το καπάκι της δεξαμενής, εάν έχει παραμείνει εκτός χρήσης ή σε αποθήκευση για διάστημα μεγαλύτερο των 2 εβδομάδων.

ΑΝΤΙΚΑΤΑΣΤΑΣΗ ΤΟΥ ΦΥΣΙΓΓΙΟΥ ΦΙΛΤΡΟΥ AQUA OPTIMA EVOLVE+

Όταν το φίλτρο χρειάζεται καθαρισμό, στον πίνακα ελέγχου θα εμφανιστεί η πορτοκαλί ενδεικτική λυχνία.

Αυτή η συσκευή προορίζεται για χρήση αποκλειστικά με τα φίλτρα Aqua Optima Evolve+.

1. Αποστραγγίστε το νερό από τις δεξαμενές και αφαιρέστε το καπάκι της δεξαμενής.
2. Αφαιρέστε την εσωτερική δεξαμενή νερού και αφαιρέστε το φυσιγγίο του φίλτρου, περιστρέφοντάς το αριστερόστροφα.
3. Εισαγάγετε το νέο φυσιγγίο φίλτρου, όπως περιγράφηκε παραπάνω.
4. Επανατοποθετήστε την εσωτερική δεξαμενή νερού στη δεξαμενή νερού. Γεμίστε τη δεξαμενή νερού έως τη γραμμή μέγ. στάθμης και επανατοποθετήστε τη δεξαμενή νερού στη συσκευή.
5. Διανείμετε νερό για να αφαιρέσετε τυχόν αφιλτράριστο νερό στη συσκευή και αναπληρώστε.
6. Πατήστε παρατεταμένα το σύμβολο προειδοποίησης του φίλτρου επί 3 δευτερόλεπτα, για να μηδενίσετε τον χρονοδιακόπτη του φίλτρου.
7. **Η συσκευή είναι πλέον έτοιμη για χρήση.**

Για να διασφαλίσετε τη βέλτιστη απόδοση, το φυσιγγίο φίλτρου θα πρέπει να αντικαθίσταται μετά την επεξεργασία 100 λίτρων (θα ανάψει το εικονίδιο φίλτρου), δηλαδή μετά από περίπου 30 ημέρες τυπικής χρήσης. Το φίλτρο πρέπει να αντικαθίσταται τουλάχιστον κάθε 60 ημέρες, εάν δεν έχει εμφανιστεί το εικονίδιο φίλτρου.

ΦΡΟΝΤΙΔΑ ΚΑΙ ΣΥΝΤΗΡΗΣΗ

- Το νερό είναι τρόφιμο. Σας συνιστούμε να καταναλώνετε το φιλτραρισμένο νερό εντός 3 ημερών. Εάν η συσκευή δε χρησιμοποιηθεί για περισσότερο από 72 ώρες, το σύστημα νερού θα χρειαστεί αποστράγγιση. Βγάλτε τη συσκευή από την πρίζα και τοποθετήστε τη στον νεροχύτη. Ξεβιδώστε και τα δύο καπάκια αποστράγγισης που βρίσκονται στην κάτω πλευρά της συσκευής και αφαιρέστε τα πώματα σιλικόνης στον νεροχύτη. Επιτρέψτε σε όλο το νερό να αποστραγγιστεί από το σύστημα. Επανατοποθετήστε τα πώματα και βιδώστε τα καπάκια. Επαναλάβετε τη διαδικασία στην ενότητα 3. πρώτη χρήση για να ξαναγεμίσετε τη συσκευή ώστε να συνεχίσετε τη λειτουργία.
- Εάν η συσκευή δεν χρησιμοποιηθεί για παρατεταμένο χρονικό διάστημα (για παράδειγμα, εάν υπάρχει αργία), σας συνιστούμε να αφαιρέσετε το φίλτρο, να το τοποθετήσετε σε έναν καθαρό πλαστικό σάκο και να το φυλάξετε στο ψυγείο. Έτσι θα συντηρηθεί καλύτερα το φίλτρο όταν δεν χρησιμοποιείται. Προτού χρησιμοποιήσετε το φίλτρο μετά την αποθήκευση, εφαρμόστε τις οδηγίες προετοιμασίας και τοποθέτησης

για χρήση, όπως συνήθως.

- Μην υπερπληρώσετε τη δεξαμενή νερού, μην γεμίσετε περισσότερο από την ένδειξη «MAX» (μέγιστο) για να αποφευχθεί ο κίνδυνος υπερχειλίσης του νερού στην εσωτερική δεξαμενή νερού.

4. ΤΡΟΠΟΣ ΧΡΗΣΗΣ

1. Γεμίστε τη δεξαμενή νερού έως την ένδειξη «MAX». Το νερό θα ρέει διαμέσου του φίλτρου με καθορισμένο ρυθμό ροής και ενδέχεται να χρειαστεί κάποιο χρόνο, λόγω της δράσης του φυσιγγίου του φίλτρου.
2. Ρυθμίστε το ύψος του δίσκου στάλαξης, ώστε να χωρά το μέγεθος της κούπας που θα χρησιμοποιηθεί. Για επανατοποθέτηση του δίσκου στάλαξης χρησιμοποιήστε τα δύο χέρια για να τον σηκώσετε κατακόρυφα, προτού τον αφαιρέσετε από τη μονάδα. Διατηρείτε τον δίσκο στάλαξης οριζόντιο, η περιστροφή ή η συστολή του ενδέχεται να καταστρέψει τα άγκιστρα που συνδέουν τον δίσκο στάλαξης στη συσκευή. Βεβαιωθείτε ότι ο δίσκος σταθμάτος είναι απόλυτα προσαρτημένος στη συσκευή. Υπάρχουν 3 επιλογές ύψους (A).
3. Τοποθετήστε μια κούπα ή ένα ποτήρι στον δίσκο στάλαξης (B).
4. Πατήστε το κουμπί On/Off. Το κουμπί On/Off θα ανάψει με μπλε χρώμα (C).
5. Πατήστε την επιθυμητή ρύθμιση έντασης ήχου (D).
6. Πατήστε το κουμπί διανομής για έναρξη της διανομής. Ένα μπιπ στην εκκίνηση (E).
7. Το κουμπί διανομής θα ανάψει και θα σβήνει προοδευτικά κατά τη διανομή και θα ακουστούν δύο ήχοι «μπιπ» αφού ολοκληρωθεί η διανομή.

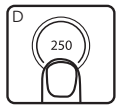
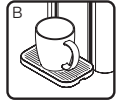
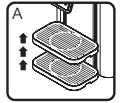

Σημείωση:

- Για να σταματήσετε τον κύκλο οποιαδήποτε στιγμή, πατήστε το κουμπί διανομής. Αφού ο κύκλος σταματήσει, δεν μπορεί να συνεχιστεί. Πρέπει να ξεκινήσει ένας νέος κύκλος.
- Ήχος – όλα τα κουμπιά ήχου μπορούν να απεργοποιηθούν (χωρίς ήχο στα 6. & 7.) στον οδηγό Τρόπος Χρήσης, ενότητα 4.) πατώντας παρατεταμένα το 200ml και 1000ml κουμπιά πάνω για 3 δευτερόλεπτα.
- Το εικονίδιο ψύξης  θα ανάψει μπλε όταν το νερό στη συσκευή κρυώνει και θα σβήσει όταν το νερό ψύχεται. Κατά την πρώτη χρήση, ο ψύκτης χρειάζεται περίπου 40 λεπτά για να ψύξει πλήρως το νερό (αυτό το διάστημα μπορεί να ποικίλει ανάλογα με τη θερμοκρασία του εισερχόμενου νερού και τη θερμοκρασία του περιβάλλοντος).
- Το εικονίδιο αναπλήρωσης θα γίνει πορτοκαλί όταν το το δοχείο νερού χρειάζεται αναπλήρωση ή εάν το δοχείο δεν έχει τοποθετηθεί σωστά.
- Το εικονίδιο του φίλτρου θα γίνει πορτοκαλί όταν το φίλτρο χρειάζεται αντικατάσταση, κατά τη χρήση 100 L, ακολουθήστε τις οδηγίες ανάλογα με τη θερμοκρασία και αντικατάστασης του φίλτρου σε αυτό το εγχειρίδιο.

5. Εγκατάσταση

Η συσκευή συνοδεύεται από δύο τύπους φις, ένα για το Ηνωμένο Βασίλειο και ένα για την ΕΕ, θα πρέπει να χρησιμοποιείται και να τοποθετείται στην υποδοχή του καλωδίου το σωστό φις.

ΠΡΟΕΙΔΟΠΟΙΗΣΗ: ΜΗΝ ΑΠΟΣΥΝΑΡΜΟΛΟΓΕΙΤΕ ΑΥΤΗ ΤΗ ΣΥΣΚΕΥΗ ΕΞΗΣΙΣ ΟΙ ΙΔΙΟΙ. ΤΑ ΗΛΕΚΤΡΙΚΑ ΣΤΟΙΧΕΙΑ ΘΑ ΠΑΡΑΜΕΙΝΟΥΝ ΕΚΤΕΘΕΙΜΕΝΑ ΚΑΙ ΥΠΑΡΧΕΙ ΚΙΝΔΥΝΟΣ ΗΛΕΚΤΡΟΠΛΗΞΙΑΣ.

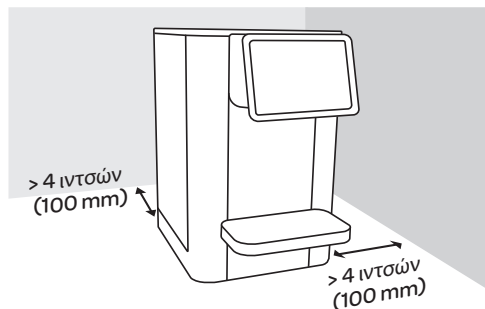

- Τοποθετείτε τη συσκευή σε χώρο χωρίς υγρασία, για να αποφύγετε ζημιές, υγρασία ή διάβρωση.
- Μη χρησιμοποιείτε αυτή τη συσκευή στο ύπαιθρο. Αυτή η συσκευή είναι κατάλληλη αποκλειστικά για χρήση σε εσωτερικό χώρο.
- **Μην κρεμάτε το καλώδιο τροφοδοσίας και / ή το δίσκο νερού από ένα τραπέζι, πάγκο ή άλλη επιφάνεια και μην αποφεύγετε την επαφή με ζεστές επιφάνειες.**
- **ΠΡΟΕΙΔΟΠΟΙΗΣΗ: ΜΗΝ ΤΟΠΟΘΕΤΕΙΤΕ ΑΥΤΗ ΤΗ ΣΥΣΚΕΥΗ ΣΕ ΣΗΜΕΙΟ ΟΠΟΥ ΕΚΤΙΘΕΤΑΙ ΑΠΕΥΘΕΙΑΣ ΣΕ ΗΛΙΑΚΟ ΦΩΣ.**
- Βεβαιωθείτε ότι ο αερισμός και στις δύο πλευρές δεν παρεμποδίζεται ούτε καλύπτεται ποτέ και βεβαιωθείτε πως υπάρχει ελάχιστη απόσταση > 100 mm (4 ιντσών) από το πίσω τοίχωμα και τη δεξιά πλευρά, όπως παρουσιάζεται στην εικόνα.
- **ΠΡΟΕΙΔΟΠΟΙΗΣΗ:** Κατά την τοποθέτηση της συσκευής βεβαιωθείτε ότι το καλώδιο τροφοδοσίας δεν είναι παγιδευμένο ή χαλασμένο.
- **ΠΡΟΕΙΔΟΠΟΙΗΣΗ:** Μη τοποθετείτε πολλαπλούς φορητούς ρευματοδότες ή φορητά τροφοδοτικά ισχύος στο πίσω άκρο της συσκευής

ΤΟΠΟΘΕΤΗΣΗ ΤΗΣ ΣΥΣΚΕΥΗΣ

- Μη πραγματοποιείτε εγκατάσταση αυτής της συσκευής σε χώρο με πολύ υγρασία ή σε πολύ ζεστό χώρο ή κοντά σε πηγή θερμότητας.
- Τοποθετήστε τη συσκευή πάνω σε επίπεδη και ισόπεδη επιφάνεια.

ΑΝΤΙΜΕΤΩΠΙΣΗ ΠΡΟΒΛΗΜΑΤΩΝ

Πρόβλημα	Πιθανή αιτία	Λύση
Το μηχάνημα δεν εκκινείται.	Η συσκευή δεν είναι συνδεδεμένη στην πρίζα.	Βεβαιωθείτε ότι το καλώδιο τροφοδοσίας έχει τοποθετηθεί στη συσκευή και ότι το φις έχει συνδεθεί με ασφάλεια στην πρίζα.
Στην οθόνη εμφανίζεται το σύμβολο αναπλήρωσης νερού.	Το δοχείο νερού είναι κενό.	Αναπληρώστε το δοχείο νερού πάνω από την ελάχιστη στάθμη.
	Το δοχείο ενδέχεται να μην έχει τοποθετηθεί σωστά.	Επανασυναρμολογήστε το δοχείο νερού, διασφαλίζοντας ότι το επάνω μέρος του δοχείου είναι.
Στην οθόνη εμφανίζεται το σύμβολο προειδοποίησης αλλαγής φίλτρου (θα ανάψει μετά τα 100 L).	Η διάρκεια ζωής του φίλτρου έληξε.	Αλλάξτε το φίλτρο, εφαρμόζοντας τις οδηγίες του φίλτρου Aqua Optima. Επαναφέρετε το σύμβολο προειδοποίησης φίλτρου, πατώντας παρατεταμένα επί 3 δευτερόλεπτα.

Κωδικός	Λειτουργία	Περιγραφή σφάλματος
EAC	Εικονίδιο ψύκτη + 200ml φως αναβοσβήνει	Εσφαλμένη τροφοδοσία εναλλασσόμενου ρεύματος
ENTC	Εικονίδιο ψύκτη + 250ml φως αναβοσβήνει	Αστοχία θερμίστορ NTC (αρνητικού συντελεστή θερμοκρασίας)



Αυτό το σύμβολο επάνω στα προϊόντα και στα συνοδευτικά έγγραφα σημαίνει ότι τα ηλεκτρικά και ηλεκτρονικά προϊόντα που χρησιμοποιούνται δεν θα πρέπει να αναμειγνύονται με τα γενικά οικιακά απορρίμματα.

Για σωστή απόρριψη ή επεξεργασία, ανάκτηση ή ανακύκλωση, μεταφέρετε αυτά τα προϊόντα στα καθορισμένα σημεία συλλογής, όπου θα τα παραλάβουν δωρεάν. Σε ορισμένες χώρες, ενδέχεται να μπορείτε να επιστρέψετε τα προϊόντα σας στο τοπικό κατάστημα, με την αγορά ενός νέου προϊόντος.

Η σωστή απόρριψη αυτού του προϊόντος θα σας βοηθήσει να εξοικονομήσετε πολύτιμους πόρους και θα αποτρέψει οποιοδήποτε επιπτώσεις στην ανθρώπινη υγεία και στο περιβάλλον, οι οποίες θα μπορούσαν διαφορετικά να προκύψουν από τον ακατάλληλο χειρισμό των απορριμμάτων. Για περισσότερες πληροφορίες σχετικά με το πλησιέστερο σημείο συλλογής αποβλήτων ηλεκτρικού και ηλεκτρονικού εξοπλισμού, επικοινωνήστε με τις τοπικές αρχές.

Ενδέχεται να επιβληθούν κυρώσεις για την ακατάλληλη απόρριψη αυτού του προϊόντος σύμφωνα με τους εθνικούς κανονισμούς.

Αυτή η συσκευή συμμορφώνεται με τις οδηγίες (LVD) 2014/35 / ΕΕ, (EMC) 2014/30 / ΕΕ και (RoHS) 2011/65 / ΕΕ.

Η συσκευή έχει σχεδιαστεί μόνο για οικιακή και μικρή χρήση γραφείου. Δεν πρέπει να χρησιμοποιείται για εμπορικούς σκοπούς.

Μη βυθίζετε στο νερό.

Αυτή η συσκευή συμμορφώνεται με τη νομοθεσία του Ηνωμένου Βασιλείου:

Κανονισμοί Ηλεκτρολογικού Εξοπλισμού (Ασφάλειας) 2016, όπως τροποποιήθηκε

Κανονισμοί ηλεκτρομαγνητικής συμβατότητας 2016, όπως τροποποιήθηκε

Περιορισμός της χρήσης ορισμένων επικίνδυνων ουσιών στους κανονισμούς για τον ηλεκτρικό και ηλεκτρονικό εξοπλισμό του 2012, όπως τροποποιήθηκε

Οικολογικός σχεδιασμός για τον κανονισμό για τα συνδεδεμένα με την ενέργεια προϊόντα του 2010, όπως τροποποιήθηκε

Προειδοποίηση! Τα παιδιά θα πρέπει να επιβλέπονται, ώστε να διασφαλιστεί ότι δεν παίζουν με τη συσκευή.

Αν το καλώδιο τροφοδοσίας έχει υποστεί ζημιά, πρέπει να αντικαθίσταται από τον κατασκευαστή, το συνεργείο σέρβις ή αντίστοιχα καταρτισμένα άτομα, προκειμένου να αποφευχθούν κίνδυνοι.

Το προϊόν συνοδεύεται από μια πρίζα δικτύου BS 1363 που περιέχει μια ασφάλεια 13 Α. Αν χρειαστεί ποτέ να αντικατασταθεί η ασφάλεια, χρησιμοποιήστε μόνο μία ασφάλεια με ένδειξη BS 1362 και ονομαστική αντίσταση 13 Α. Διατίθεται ένα δεύτερο καλώδιο τροφοδοσίας δικτύου και ένα φιλς CEE 7/7 για χρήση στις ευρωπαϊκές αγορές.

AUC111: Ονομαστικά στοιχεία ηλεκτρικής τροφοδοσίας: 220-240V ~50-60 Hz 70 W Κατηγορία I, κλιματική κλάση: T

1. Alkatrész-útmutató

Használat előtt bizonyosodjon meg arról, hogy a szűrő a belső víztartályban van.

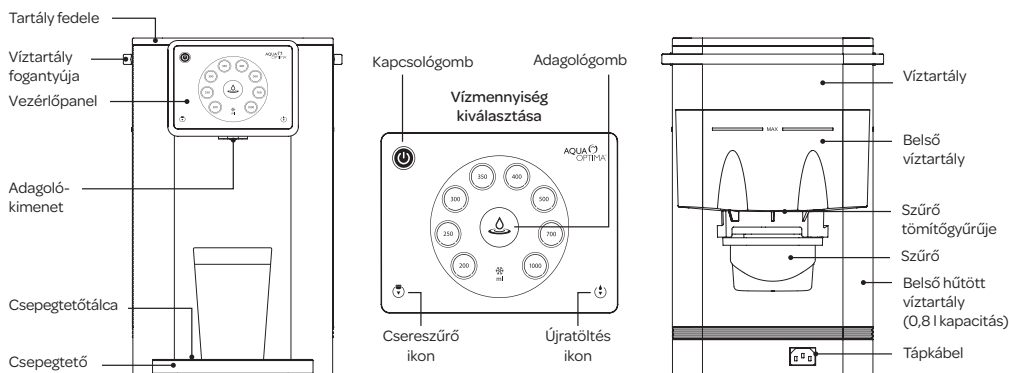

Első használat előtt tisztítsa meg a készüléket a beüzemelési útmutató és a tisztításról szóló fejezet szerint.

Az AQUA OPTIMA szűrőrendszer egy ivóvíz kezelésére tervezett készülék. A rendszer a hálózati ivóvizet egy betétben keresztül szűri, amely az esetlegesen jelen lévő nemkívánatos anyagok csökkentésével javítja a víz ízét. Az Evolve+ szűrőbetétek ezüsttel impregnált növényi aktív szénből és ioncserélő gyantából állnak. Az aktív szén általában hatékonyan csökkenti a klór és származékainak mennyiségét a vízben. Az ioncserélő gyanták általában hatékonyan csökkentik a nehézfémeket, ha azok jelen vannak a vezetékes vízben. A tájékozott használat érdekében kérjen további információkat a vizsgálgatójától, vagy vizsgálta be az otthonában a csapból folyó vizet.

FIGYELMEZTETÉS: A víznek, amelynek szűréséhez a betétet használják, IVÓVÍZNEK és mikrobiológiailag biztonságosnak KELL LENNIE (tájékozódjon a területileg illetékes hatóságnál).

FONTOS BIZTONSÁGI ÓVINTÉZKEDÉSEK

Tegye meg az elektromos berendezések használatakor szükséges óvintézkedéseket, melyek a következők:

1. Tartsa a készülék tápkábelét gyerekektől elzárva.
2. A készüléket 8 éves kortól szabad használni. Csökkent fizikai, érzékszervi vagy mentális teljesítőképességgel vagy hiányos ismeretekkel rendelkező személyek is használhatják a készüléket felügyelet mellett, vagy ha megfelelő utasítást kaptak a készülék biztonságos használatáról, és megértik a lehetséges veszélyeket. Gyerekek ne játszanak a készülékkel. Gyerekek ne végezzenek el tisztítási és karbantartási munkákat felügyelet nélkül.
3. A készüléket a használati utasításban leírt módon szerelje össze.
4. Használjon ehhez lapos, hőálló felületet.
5. Jól szellőző helyiségben végezze el az összeszerelést.
6. Biztosítsa, hogy a készülék adatlapján feltüntetett névleges feszültség megfeleljen a hálózati feszültségnek.
7. Soha ne helyezze a készüléket hőforrásokra vagy azok közelébe, illetve nedves környezetbe.
8. Biztosítsa, hogy a tápkábel ne érjen hozzá forró felületekhez.
9. SOHA NE HELYEZZE A KÉSZÜLÉKET, A DUGÓT VAGY A TÁPKÁBELT VÍZBE VAGY EGYÉB FOLYADÉKBA; MINDEN ESETBEN EGY NEDVES RUHA SEGÍTSÉGÉVEL TÖRÖLJE TISZTÁRA.
10. A készülék vezérlőpanelének használata, valamint a tápdugó vagy tápkábel megérintése előtt bizonyosodjon meg arról, hogy kezei teljesen szárazak.
11. Ne gátolja a szellőzést a készülék oldalain.
12. A termék kizárólag csapvíz szűréséhez használható. Ne töltson ismeretlen minőségű vagy mikrobiológiailag fertőzött vizet a készülékbe. Kizárólag hideg vagy szobahőmérsékletű vizet használjon. Ne használja a bébiétel készítésére.
13. A szűrt vizet három napon belül fogyassza el.
14. A készülék kihúzásához fogja meg a dugót, majd közvetlenül húzza ki a konnektorból. Soha ne húzza ki a készüléket a konnektorból a tápkábelnél fogva.
15. Soha ne használja a készüléket, ha a tápkábel megsérült vagy a dugó megsérült, vagy ha maga a készülék meghibásodott.
16. A termék gyártó által külön nem engedélyezett

módosítása esetén a garancia érvényét veszti.

17. Soha ne hagyja a csomagolást a gyermekek számára elérhető helyen, mivel az veszélyes lehet a számukra.
18. A készüléket víz szűrésére, hűtésére és melegítésére tervezték. Ne használja a készüléket egyéb folyadékok hűtésére, mivel ez kárt tehet benne, és érvénytelenítheti a garanciát.
19. Ne tárolja vagy használja a készüléket kültéren.
20. A készülék nem megfelelő működése esetén húzza ki azt a konnektorból, és lépjen kapcsolatba az Aqua Optima ügyfélszolgálatával.
21. A készüléket Aqua Optima Evolve+ szűrővel használja, egyéb szűrők használata esetén csökkenhet a teljesítmény.
22. Ne hagyja a készüléket használat közben felügyelet nélkül.
23. Ne tisztítsa oldószerekkel vagy erős vegyszerekkel.
24. Használat közben ne mozgassa a készüléket.
25. Ne használja a készüléket, ha sérült a tápkábel vagy a dugó, vagy ha hibásan működik a készülék vagy bármilyen sérülése van. A sérült tápkábelt szakembernek kell kicserélnie a veszélyek elkerülése érdekében.
26. Ne töltsön a készülékbe 30 °C-osnál melegebb vizet.
27. Ne távolítsa el a szűrőt a készülék használata közben.
28. Ne használja a készüléket helytelenül behelyezett szűrő nélkül vagy sérült szűrővel.
29. Az első használat során, vagy ha a berendezés minden tartályából leeresztették a vizet, tartsa be az első használatra vonatkozó utasításokat.
30. Kövesse a kézikönyvben található utasításokat. A helytelen használat befolyásolhatja a termék biztonságát, vagy kárt okozhat magában a termékben.

31. Ezt a terméket csak arra a célra használja, amire tervezték: ez egy IVÓVÍZ KEZELÉSÉRE SZOLGÁLÓ BERENDEZÉS. Bármilyen más felhasználás nem megfelelőnek és ezért veszélyesnek minősül.

32. NE használja ezt a terméket ivóvíz előállítására.

33. Soha ne szűrjön forró vizet.

34. Csak a háztartási csatornarendszerhez csatlakoztatott hideg folyóvizet szűrje.

35. NE használja a szűrőrendszert korábban kezelt vízzel.

36. Ez a készülék NEM professzionális használatra, hanem kizárólag háztartási használatra készült.

FONTOS MEGJEGYZÉSEK A TERMÉK HASZNÁLATÁVAL KAPCSOLATBAN

- A betét által szűrendő víznek MINDENKÉPP IVÓVÍZNEK KELL LENNIE.
- A termék tájékozott használata érdekében használat előtt kérjük, győződjön meg a víz minőségéről a helyi vízügyi hatóságnál.

Evolve+ csereszűrők az Aqua Optima vízszateladójánál elérhetők.

Az utasítások be nem tartása forrázashoz vagy a termék sérüléséhez vezethet.

IVÓVÍZKEZELÉSRE SZOLGÁLÓ HÁZTARTÁSI BERENDEZÉSEK

Az AQUA OPTIMA szűrőrendszer ivóvíz kezelésére szolgáló berendezés. A készülék a hálózati ivóvizet egy betétben keresztül szűri, amely az esetlegesen jelen lévő nemkívánatos anyagok csökkentésével javítja a víz ízét.

Az Evolve+ szűrőbetét élettartama 100 liter (30 napon keresztül naponta legfeljebb 3,3 liter szűrt vízhez). A 30 nap letele után (legfeljebb 100 liter vizet lehet ebben az időszakban kiszűrni) a betétet ki kell cserélni.

2. Vezérlőpanel



Ki/Be gomb: Nyomja meg 1 másodpercig a készülék ki- és bekapcsolásához. A kék fény jelzi, ha a készülék be van kapcsolva.



Adagoló gomb: Nyomja meg az adagolás indításához/befejezéséhez, a fény elhalványul és felerősödik az adagolás közben.



Vízmenyiség kiválasztása: 200–1000 ml. Nyomja meg az 1 másodpercet a beállítás kiválasztásához.



Szűrő ikon: A fény narancssárgára vált, ha ki kell cserélni a szűrőt. Lásd az Aqua Optima Evolve+ szűrőpatron cseréjére vonatkozó útmutatást az Összeszerelés, első használat és tisztítás című 3. szakaszban.



Újratöltés ikon: Narancssárga fény jelzi, ha a víztartályt újra kell tölteni (nem interaktív), vagy ha a tartály nem megfelelően van felszerelve.

3. Összeszerelés, első használat és tisztítás

AZ AURORA KÉSZÜLÉK ELSŐ HASZNÁLATA ELŐTT

- Távolítsa el a csomagolást. A képernyőt fólia fedi, amely eltávolítható.
- Távolítsa el a tartály fedelét, és vegye ki a belső víztartályt és a víztartályt. Alaposan mossa ki, öblítse át, majd szárítsa meg.
- Készítse elő a szűrőt az útmutatónak megfelelően.

AZ AQUA OPTIMA EVOLVE+ VÍZSZŰRŐBETÉT ELŐKÉSZÍTÉSE

Az Aqua Optima egy egyedülálló vízsűrítő rendszer, melyet a tiszta víz lehető leggyorsabb előállításához hoztunk létre - csökkenti a klór, a vízkő, a szerves anyagok, a növényvédőszer, a rovarölőszerek, az ólom és az egyéb nehézfémek mennyiségét.

1. Távolítsa el a szűrőbetét összes csomagolását. A csomagolás kevés mennyiségű fekete színű részecskét tartalmazhat, de ez a betétre is rátapadhat; ez teljesen normális. Ezek a részecskék veszélytelenek, és az előkészítés folyamán kimosódnak.
2. A légbuborékok eltávolítása érdekében áztassa be a betétet egy tál vízbe 5-10 percre (A).



3. Folyó víz alatt 1 percig öblítse el (B).
4. A szűrőbetét ekkor készen áll a használatra.

SZERELJE ÖSSZE A KÉSZÜLÉKET A HASZNÁLATI ÚTUTMUTÓ 5. SZAKASZA SZERINT

1. A tartály fogantyújának segítségével emelje le a víztartályt a készülékről. Vegye ki a belső víztartályt.
2. Ellenőrizze, hogy a tömítőgyűrű a helyén van.
3. Helyezze fel az Aqua Optima vízsűrőbetétet a belső víztartály alá. A rögzítéshez fordítsa el az óramutató járásával megegyező irányba (A). Rögzítse megfelelően.
4. Helyezze vissza a belső víztartályt a víztartályba.
5. Csatlakoztassa a tápkábelt a konnektorba a készülék alján (B).
6. Töltse meg a víztartályt a fedélen keresztül a „MAX” jelzésig hideg csapvízzel, és helyezze vissza a víztartályt. Hagyja, hogy a víz átsűrődjön a főtartályba. Töltse újra a víztartályt a „MAX” jelzésig hideg csapvízzel, és helyezze vissza a víztartályt a készülékbe, ügyelve arra, hogy a tartály teteje egy szintben legyen a gép tetejével.



7. Helyezze a csepptetőt és a csepptetőtálcát a készülék elejéhez (C).
8. Helyezze a kancsót vagy korsót az adagoló kimenethez.
9. Csatlakoztassa a tápkábelt a konnektorba, és kapcsolja be.
10. A be/ki gombbal kapcsolja be a készüléket.
11. Válassza ki az 1000 ml-es adagolótérfogatot.
12. Az adagolás megkezdéséhez nyomja meg az adagológombot. A készülék nem adagolja ki az első 800 ml vizet, amíg a

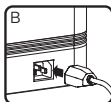

első hűtőtartály fel nem töltődik. Ismétlje meg, amíg 2 liter víz nem távozik.

13. Készüléke használatra kész.

TISZTÍTÁS:

- **FIGYELEM:** SOHA NE HELYZEZE A KÉSZÜLÉKET, A DUGÓT VAGY A TÁPKÁBELT VÍZBE VAGY EGYÉB FOLYADÉKBA; MINDEN ESETBEN EGY NEDVES RUHA SEGÍTSÉGÉVEL TÖRÖLJE TISZTÁRA.
- **Tisztítás előtt mindig kapcsolja ki és húzza ki a készüléket.**
- Bizonyosodjon meg arról, hogy tisztítás előtt a készülék hideg.
- Rendszeresen mossa ki, öblítse át és szárítsa meg a belső víztartályt, a víztartályt és a fedelet, de legalább akkor, amikor a szűrőbetétet kicseréli.
- A csepptálcát mossa el mosószeres vízzel. Tiszta vízzel mossa le a szappant. Hagyja, hogy megszáradjon a levegőn.
- Ne használjon súrolószivacsot, oldószereket vagy csiszolóanyagokat a tisztítás során, mert megsérülhet a készülék.
- A belső víztartály, a víztartály, a tartály fedele és a csepptálcát nem mosható mosogatógépből.
- Higiéniai és biztonsági okokból mindig tisztítsa meg a belső víztartályt, a víztartályt és a víztartály fedelét, ha 2 hétnél hosszabb ideig nem használta a készüléket.

AZ AQUA OPTIMA EVOLVE+ SZŰRŐBETÉT CSERÉJE

A vezérlőpanelen sárgán világító fény jelzi, ha a szűrőt cserélni kell.

Ez a készülék csak Aqua Optima Evolve+ szűrőkkel használható.

1. Eressze le a vizet a tartályokból, majd távolítsa el a víztartály fedelét.
2. Vegye ki a belső víztartályt, majd az óramutató járásával ellentétes irányba elforgatva távolítsa el a szűrőbetétet.
3. Helyezze be az új vízsűrőbetétet a fent leírt módon.
4. Helyezze vissza a belső víztartályt a víztartályba. Töltse meg a víztartályt a maximum jelzésig, majd helyezze vissza a víztartályt a készülékbe.
5. Öntse ki a vizet, hogy eltávolítsa a szűretlen vizet a készülékből, majd töltsen tele.
6. Nyomja meg 3 másodpercig a szűrő figyelmeztetőjelét a szűrő időzítőjének visszaállításához.
7. A készülék ekkor áll készen a használatra.

A legjobb teljesítmény garانتálása érdekében a szűrőbetétet 100 liter után cserélni kell (a szűrő ikon világítani kezd), ami szokásos használat mellett nagyjából 30 napot jelent. A szűrőt legalább 60 naponként ki kell cserélni, ha a szűrő ikon nem jelenik meg.

ÁPOLÁS ÉS KARBANTARTÁS

- A víz élelmiszernek minősül. Azt javasoljuk, hogy a szűrt vizet 3 napon belül használja fel. Ha a készüléket előreláthatóan több mint 72 órán át nem fogja használni, a vízrendszerét le kell üríteni. Húzza ki a készüléket, és tegye a mosogatóba. Csavarja ki a mosogató fölé a készülék alján található két vízleürítő sapkát, majd távolítsa el a szilikondugókat. Várja meg, amíg az összes víz leürül a rendszerből. Helyezze vissza a leürítő dugókat, és csavarja vissza a sapkákat. A készülék

feltöltéséhez és a használata folytatásához ismételve meg a 3. szakaszban leírt folyamatot (Első használat) ismertetett eljárást.

- Amennyiben hosszabb ideig nem használja a készüléket (például nyaralás esetén) azt javasoljuk, hogy távolítsa el a szűrőt, és helyezze egy tiszta műanyag zacskóba és a hűtőben tárolja azt. Ezzel segít megőrizni a szűrő épségét annak ellenére, hogy nem használja azt. A szűrő tárolást követő használata előtt végezze el az előkészítésre és beszerelésre vonatkozó utasításokat.
- Ne töltsen túl a víztartályt, és ne töltsen tele, hogy a belső víztartály ne csorduljon túl.

4. Használat

1. Töltsen meg a víztartályt a „MAX” jelzésig. A víz a beállított sebességgel fog átáramlani a szűrőn. Ez egy kis időbe telhet a szűrőbetét működése miatt.
2. Igazítsa a csepegtető magasságát a bögre méretéhez. A csepegtetőtálca áthelyezéséhez két kézzel, függőlegesen emelje fel azt, mielőtt eltávolítja a készülékből. Tartsa a csepegtetőtálcat vízszintesen, a forgatás vagy a megcsavarás károsíthatja a csepegtetőtálcat a készülékhez rögzítő kampókat. Győződjön meg arról, hogy a csepegtetőtálca megfelelően csatlakozik a készülékhez. 3 magasság közül választhat (A).
3. Helyezze az üveget vagy a bögrét a csepegtetőre (B).
4. Nyomja meg a kapcsológombot. A kapcsológomb kéken világítani kezd (C).
5. Nyomja meg a kívánt hangerőbeállítást (D).
6. Az adagolás megkezdéséhez nyomja meg az adagológombot. Először síszerű hallatszik (E).
7. Az adagológomb jelzése adagolás közben elhalványul és felerősödik, és a folyamat befejezését két sípállással fogja jelezni.

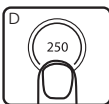
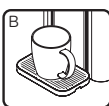
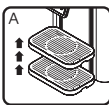

Megjegyzés:

- A ciklus megszakításához nyomja meg az adagológombot. Miután megállt a ciklus, nem lehet folytatni. Új ciklust kell indítani.
- Hang – az összes gomb hangja kikapcsolható (kivéve a használati útmutató 4.) szakaszának 6. és 7. pontjában leírt lépések hangját) a 200ml és 1000ml gombok 3 másodpercig tartó lenyomásával.
- A hűtött ikon  kékre világít, amikor a készülékben lévő víz lehűtik, és kikapcsol, amikor a vizet hűtik. Az első használatnál a hűtőnek kb. 40 percig tart teljesen lehűteni a vizet (a vezetékes víz hőmérsékletétől és a szobahőmérséklettől függően változó lehet).
- Az újratöltés ikon narancssárgára vált, amikor a víztartályt újra kell tölteni, vagy ha a víztartály nem megfelelően illeszkedik.
- A szűrő ikon narancssárgán kezd el világítani, ha ki kell cserélni a szűrőt 100 l után. Kövesse a használati utasítás szűrő előkészítésére és cseréjére vonatkozó utasításait.

5. Összeszerelés

A készülékhez két dugótípus tartozik (Egyesült Királyság és EU). Helyezze be a megfelelő dugót a konnektorbába.

FIGYELMEZTETÉS: NE PRÓBÁLJA MEG SZÉTSZERELNI A KÉSZÜLÉKET. A BENNE TALÁLHATÓ ELEKTROMOS ALKATRÉSZEK ÁRAMÜTÉST OKOZHATNAK.

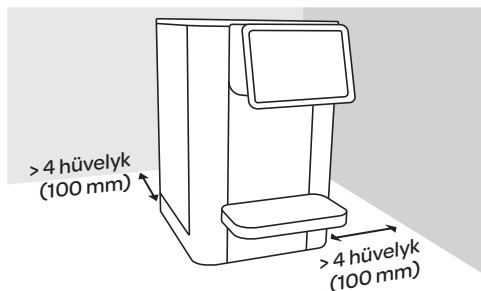

A KÉSZÜLÉK ELHELYEZÉSE

- Ne helyezze a készüléket nedves vagy meleg helyre, illetve hőforrások közelébe.
- Helyezze a készüléket lapos, egyenletes felületre.
- A készüléknek száraz helyen tárolja a károsodás, páralecsapódás és rozsdásodás elkerülése érdekében.
- Ne használja a készüléket kültéren. A készülék csak beltéri használatra alkalmas.
- Ne húzza túl a tápkábelét és / vagy a víztálcat az asztalon, a pulton vagy más felületen, és kerülje a forró felületekkel való érintkezést.
- **FIGYELMEZTETÉS: NE HELYZZE A KÉSZÜLÉKET KÖZVETLEN NAPFÉNYRE.**
- Gondoskodjon róla, hogy a szellőzés egyik oldalon se legyen soha elzárva vagy eltakarva, és biztosítson a hátsó faltól és a jobb oldaltól minimálisan >100 mm (4 inch) távolságot, ahogy a képen látható.
- **FIGYELMEZTETÉS:** A készülék elhelyezésekor gondoskodjon arról, hogy a tápkábel ne szoruljon be és ne sérüljön.
- **FIGYELMEZTETÉS:** Ne helyezzen el hordozható elosztó dugaszolóaljzatot vagy hordozható tápegységet a készülék hátoldalánál

HIBAELEHÁRÍTÁS

Állapot	Lehetséges ok	Megoldás
A gép nem indul.	A készülék ki van húzva.	Ellenőrizze, hogy a tápkábel csatlakozik a készülékhez, és a dugó megfelelően csatlakozik a konnektorba.
Újratöltési figyelmeztetőjel a kijelzőn.	Üres a víztartály.	Töltse fel a víztartályt a minimális szint fölé.
	Lehet, hogy a tartály nem megfelelően van elhelyezve.	Helyezze el a víztartályt, ügyelve arra, hogy a tartály teteje egy szintben legyen a gép tetejével.
Szűrőcserére figyelmeztető jel a kijelzőn (100 l után világít).	A szűrő szavatossága lejárt.	Cserélje ki a szűrőt az Aqua Optima szűrő használati utasítása szerint. Állítsa vissza a szűrő figyelmeztetőjelét, tartsa nyomva 3 másodpercig.

Kód	Művelet	Hiba leírása
EAC	Hűtő ikon + 200ml fény villog	Rossz bemeneti váltakozó áram
ENTC	Hűtő ikon + 250ml fény villog	NTC hiba



A termékeken és a kísérődokumentumokon látható jel azt jelenti, hogy a használt elektronikai vagy elektromos termékeket ne keverje a háztartási hulladékkal.

A megfelelő hulladékelhelyezéshez vagy -kezeléshez, -hasznosításhoz vagy újrafeldolgozáshoz kérjük, vigye ezeket a termékeket a kijelölt gyűjtőállomásokhoz, ahol díjmentesen leadhatja őket. Néhány országban visszaviheti a termékeket a kiskereskedőhöz, ha új terméket vásárol.

A termék megfelelő elhelyezése segít az értékes erőforrások megtakarításában, és megelőzi a nem megfelelő hulladékkezelés emberi egészségre és környezetre gyakorolt esetleges hatásait. Kérjük, a lakóhelyéhez legközelebbi WEEE gyűjtőállomásról érdeklődjön a helyi hatóságánál.

A kidobott termék nem megfelelő elhelyezése a nemzeti jogszabályok szerint szankcionálható.

Ez a készülék megfelel az (LVD) 2014/35 / EU, (EMC) 2014/30 / EU és (RoHS) 2011/65 / EU irányelveknek.

A készüléket csak háztartási és kis irodai használatra tervezték. Nem szabad kereskedelmi célokra használni.

Ne mérítse vízbe.

Ez a készülék megfelel az Egyesült Királyság jogszabályainak:

Módosított 2016. évi elektromos berendezésekről (biztonságról) szóló rendeletek

2016. évi elektromágneses összeférhetőségi szabályok, módosítva

Egyes veszélyes anyagok használatának korlátozása az elektromos és elektronikus berendezésekről szóló 2012. évi rendeletben

Az energiával kapcsolatos termékek környezetbarát tervezéséről szóló, módosított 2010.

Figyelmeztetés! Felügyelje a gyerekeket, hogy ne játsszanak a készülékkel.

A sérült tápkábel cseréjét a gyártónak, a gyártó szolgáltatási ügynökének vagy más, hasonlóan szakképzett személynek kell végrehajtania a veszélyek elkerülése érdekében.

A termék 13A biztosítókkal felszerelt BS 1363-as tápkábellel rendelkezik. Ha ki kell cserélni a biztosítékot, csak BS 1362 jelzésű, 13A biztosítékot használjon. A második főkábel és a CEE 7/7-es dugó az európai piacokon elérhető.

AUC111: Elektromos teljesítmény bemenet: 220–240V -50 50-60 Hz 70 W L osztály, éghajlati osztály: T

1. Dalių schema

Prieš naudodami įsitikinkite, kad į vidinį vandens baką įdėtas filtras.

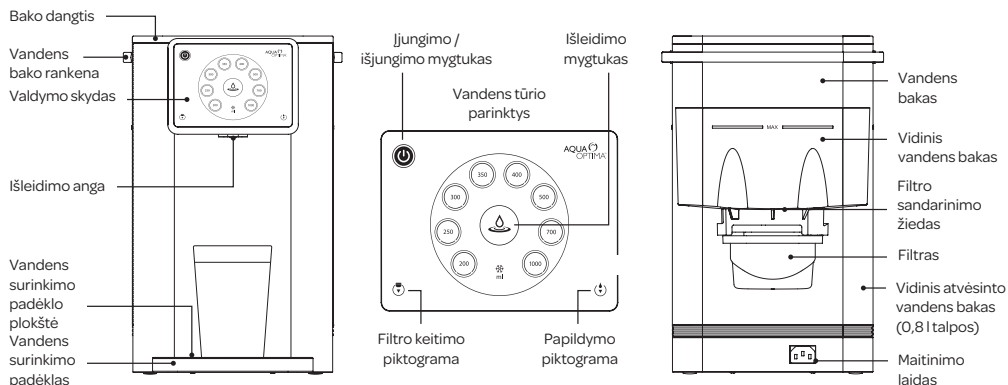

Prieš naudodami pirmą kartą, išvalykite prietaisą, vadovaudamiesi punktais, pateiktais montavimo, sąrankos ir valymo skyriuje.

AQUA OPTIMA filtravimo sistema – tai įrenginys, skirtas geriamajam vandeniui filtruoti. Sistema filtruoja vandentiekio geriamąjį vandenį per kasetę, kuri pagerina vandens skonį, sumažindama jame esančių nepageidaujamų medžiagų kiekį. Filto kasetės „Evolve+“ sudarytos iš sidabru impregnuotos augalinės kilmės aktyvios anglies ir jonitinių dervų. Aktyvinta anglis efektyviai mažina chloro ir jo darinių kiekį. Jonitinės dervos veiksmingai mažina sunkiųjų metalų kiekį vandentiekio vandenyje. Dėl išsamesnės informacijos apie vandens kokybę kreipkitės į savo vandens tiekėją arba išstirkite iš čiaupo bėgantį vandenį.

ĮSPĖJIMAS. Kasetė filtruoja vandenį, kuris TURI BŪTI geriamas ir mikrobiologiniu požiūriu saugus (pasiteiraukite kompetentingos institucijos savo vietovėje).

SVARBIOS SAUGOS PRIEMONĖS

Naudojant elektros prietaisus, reikia imtis būtinų atsargumo priemonių, nurodytų toliau.

1. Laikyti prietaiso laidą vaikams nepasiekiamoje vietoje.
2. Šis prietaisą gali naudoti 8 metų amžiaus ir vyresni vaikai bei asmenys, kurių fiziniai, sensoriniai ar psichiniai gebėjimai sumažėję ar kuriems trūksta patirties arba žinių, jei jie yra prižiūrimi arba jiems buvo pateikti nurodymai, kaip saugiai naudoti prietaisą, ir jie supranta galimus pavojus. Draudžiama vaikams žaisti su prietaisu. Neprižiūrimi vaikai negali valyti prietaiso ar atlikti jo priežiūros.
3. Montuodami prietaisą, vadovaukitės šiaime naudotojo vadove pateiktais montavimo nurodymais.

4. Naudokite pastatytą ant plokščio, karščiui atsparaus paviršiaus.
5. Naudokite gerai vėdinamoje vietoje.
6. Įsitinkite, kad prietaiso duomenų plokštelėje nurodyta įtampa atitinka elektros tinklo įtampą.
7. Niekada nestatykite prietaiso ant ar šalia šilumos šaltinių arba labai drėgnose vietose.
8. Įsitinkite, kad maitinimo laidas neliečia karštų paviršių.
9. PRIETAISO KORPUSO, KIŠTUKO AR MAITINIMO LAIDO NIEKADA NEMERKITE Į VANDENĮ AR KITUS SKYSČIUS; VISADA VALYKITE DRĖGNA ŠLUOSTE.
10. Prieš naudodami prietaiso valdymo skydą arba prieš liesdami laido kištuką ar elektros jungtis, visada įsitinkite, kad jūsų rankos visiškai sausos.
11. Neuždenkite ventiliacijos angų prietaiso šonuose.
12. Šis gaminys skirtas tik vandeniui iš čiaupo filtruoti. Nepilkite į gaminį nežinomos kokybės ar mikrobiologiškai užteršto vandens. Naudokite tik šaltą arba kambario temperatūros vandenį. Nenaudokite kūdikių maistui ruošti.
13. Filtruotą vandenį suvartokite per tris dienas.
14. Norėdami atjungti prietaisą nuo tinklo, suimkite kištuką ir ištraukite jį tiesiai iš elektros lizdo. Niekada nebandykite atjungti prietaiso nuo tinklo traukdami už maitinimo laido.
15. Jokiu būdu nenaudokite prietaiso, jei pažeistas maitinimo laidas ar kištukas arba jei pats prietaisas veikia netinkamai.

16. Dėl bet kokių šio gaminio keitimų, kuriems gamintojas nesuteikė aiškaus leidimo, naudotojui suteikta garantija gali nustoti galios.
17. Pakuotės jokiū būdu negalima palikti vaikams pasiekiamoje vietoje, nes tai gali kelti pavojų.
18. Šis prietaisas skirtas tik vandeniui filtruoti, vėsinti ir šildyti. Nenaudokite šio prietaiso kitiems skysčiams vėsinti, nes sugadinsite prietaisą ir garantija nebegalios.
19. Nelaikykite ir nenaudokite šio prietaiso lauke.
20. Jei prietaisas naudojamas netinkamai, ištraukite kištuką iš lizdo ir kreipkitės į „Aqua Optima“ klientų aptarnavimo skyrių.
21. Prietaisas skirtas naudoti su „Aqua Optima Evolve+“ filtrais, todėl naudojant bet kokius kitus filtrus negarantuojamas tinkamas veikimas.
22. Nepalikite veikiančio prietaiso be priežiūros.
23. Nevalykite tirpikliais ar stipriai veikiančiomis cheminėmis medžiagomis.
24. Nejudinkite prietaiso, kai jis veikia.
25. Nenaudokite prietaiso, jei pažeistas jo laidas arba kištukas, jei prietaiso veikimas buvo sutrikęs arba jei jis buvo kaip nors pažeistas. Jei buvo pažeistas laidas, norint išvengti pavojaus jį gali keisti tik kvalifikuotas asmuo.
26. Nepilkite į prietaisą vandens, kurio temperatūra aukštesnė nei 30 °C.
27. Neišimkite filtro, kol prietaisas veikia.
28. Nenaudokite prietaiso, jeigu nėra tinkamai įdėto filtro arba jei filtras pažeistas ar sugedęs.
29. Naudojant pirmą kartą arba po to, kai iš visų prietaiso bakų buvo visiškai išleistas vanduo, būtina vadovautis prietaiso naudojimo pirmą kartą instrukcijomis.
30. Vadovaukitės naudojimo vadove pateiktomis instrukcijomis. Neteisingai naudojant galima pakenkti gaminio saugumui arba sugadinti patį gaminį.
31. Gaminį naudokite tik pagal paskirtį, t. y. kaip GERIAMOJO VANDENS FILTRAVIMO ĮRENGINĮ. Naudoti kitoms reikmėms draudžiama ir pavojinga.
32. NENAUDOKITE šio gaminio geriamajam vandeniui ruošti.
33. Niekada nefiltruokite karšto vandens.
34. Filtruokite tik šaltą tekančią vandentiekio vandenį.
35. NENAUDOTI filtravimo sistemos pirmiau apdorotam vandeniui valyti.
36. Šis prietaisas NĖRA skirtas profesionaliam naudojimui, o tik buitiniam naudojimui.

SVARBIO PASTABOS DĖL GAMINIO NAUDOJIMO

- Kasetė filtruoja vandenį, kuris BET KURIUO ATVEJU TURI BŪTI GERIAMAS.
- Prieš naudojimą rekomenduojame išsiaiškinti jūsų namuose tiekiamo vandens kokybę.

Pakaitinių „Evolve+“ filtrų galima įsigyti iš visų „Aqua Optima“ tiekėjų.

Nesilaikant šių instrukcijų galima nusiplikyti arba sugadinti gaminį.

GERIAMOJO VANDENS FILTRAVIMO ĮRANGA, SKIRTA BUITINIAM NAUDOJIMUI

AQUA OPTIMA filtravimo sistema – tai įranga, skirta geriamajam vandeniui filtruoti. Sistema filtruoja vandentiekio geriamąjį vandenį per kasetę, kuri pagerina vandens skonį, sumažindama jame esančių nepageidaujamų medžiagų kiekį.

„Evolve+“ filtro kasetės tarnavimo laikas – 100 litrų (30 dienų filtruojama po daugiausia 3,3 litrus per dieną). Praėjus 30 dienų (per šį laikotarpį gali būti perfiltruojama daugiausia 100 litrų) kasetę reikia pakeisti.

2. Valdymo skydas



Įjungimo / išjungimo mygtukas: Palaikykite jį nuspaudę 1 sekundę, jei norite aktyvinti arba išjungti prietaisą. Mėlynas šviesa rodo, kad maitinimas įjungtas.



Išleidimo mygtukas: Nuspauskite norėdami paleisti arba sustabdyti vandens išleidimą; jį išleidžiant šviesa palengva įsižiebs ir vėl užges.



Vandens tūrio parinktis: nuo 200 ml iki 1000 ml. Paspauskite 1 sekundę, kad pasirinktumėte parametą.



Filtro piktograma: oranžinės spalvos šviesa rodo, kad filtrą reikia keisti. Instrukcijas, kaip pakeisti „Aqua Optima Evolve+“ filtro kasetę rasite 3 skyriuje. Nustatymas, naudojimas pirmą kartą ir valymas.



Papildymo piktograma: Oranžinė lemputė užsižiebia kai reikia papildyti vandens (neinteraktyvi) arba kai netinkamai įstatyta vandens talpykla.

3. Sąranka, naudojimas pirmą kartą ir valymas

PRIEŠ NAUDODAMI PRIETAISĄ „AURORA“ PIRMA KARTĄ

- Nuimkite visą įpakavimą. Galima nuimti ant ekrano esančią skaidrią plėvelę.
- Nuimkite bako dangtį ir ištraukite vidinį vandens baką bei vandens baką. Kruopščiai išplaukite, išskalaukite ir išdžiovinkite.
- Paruoškite filtrą pagal instrukcijas.

„AQUA OPTIMA EVOLVE+“ VANDENS FILTRO KASETĖS PARUOŠIMAS

„Aqua Optima“ yra unikalį vandens filtravimo sistema, kuria greitai paruošiamas filtruotas vanduo: sumažinama chloro, kalkių, organinių medžiagų, herbicidų, pesticidų, švino ir kitų sunkiųjų metalų koncentracija.

1. Nuo filtro kasetės nuimkite visas pakavimo medžiagas. Maišelyje ar ant kasetės korpuso gali būti šiek tiek juodų anglies dalelių – tai normalu. Šios dalelės nekenksmingos ir bus nuplautos per paruošimo procedūrą.
2. Pamerkite kasetę į vandens dubenį ir palaikykite 5–10 minučių, kad pasišalintų visi oro burbuliukai (A).
3. 1 minutę palaikykite po vandens srove iš čiaupo (B).
4. Filtro kasetė jau paruošta naudoti.

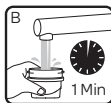
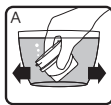

NUSTATYKITE PRIETAISĄ PAGAL MONTAVIMO INSTRUKCIJAS, PATEIKTAS ŠIO VADOVO 5 SKYRIUJE

1. Naudodami bako rankenėlę, išimkite vandens talpą iš prietaiso. Išimkite vidinę vandens talpą.
2. Įsitinkinkite, kad sandarinimo žiedas įdėtas tinkamai.
3. Įstatykite „Aqua Optima“ vandens filtro kasetę į vidinio vandens bako apatinę pusę ir pasukite pagal laikrodžio rodyklę, kol užsifiksuos (A). Įsitinkinkite, kad ji tvirtai laikosi.
4. Vėl įstatykite vidinį vandens baką į vandens baką.
5. Įkiškite maitinimo laido galą į lizdą, esantį prietaiso pagrinde (B).
6. Per dangtį į vandens talpyklą pripilkite šalto vandens iš čiaupo iki žymės „MAX“ ir vėl įstatykite vandens talpyklą. Palaukite, kol vanduo per filtrą ištekės į pagrindinę talpyklą. Pripildykite vandens talpyklą šalto vandens iš čiaupo iki žymės „MAX“ ir vėl įstatykite vandens talpyklą į prietaisą. Įsitinkinkite, talpyklos viršus yra vienoje plokštumoje su prietaiso viršumi.

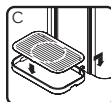
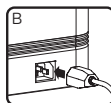

7. Prietaiso priekyje padėkite vandens surinkimo padėklą ir vandens surinkimo padėklą plokštę (C).
8. Po išleidimo anga pastatykite šotą ar kitą indą.
9. Įkiškite maitinimo laido kištuką į elektros tinklą ir įjunkite prietaisą.
10. Naudodami įjungimo / išjungimo mygtuką įjunkite prietaisą.
11. Pasirinkite 1000ml dozavimo tūrį.

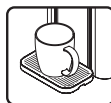

12. Norėdami nuleisti vandenį, paspauskite nuleidimo mygtuką. Kol pildoma vidinė aušinimo talpa, pirmieji 800 ml vandens nuleidžiami nebus. Kartokite tai, ko neleisite 2 l vandens.

13. Prietaisas jau paruoštas naudoti.

VALYMAS

- DĖMESIO: PRIETAISO KORPUSO, KIŠTUKO AR MAITINIMO LAIDO NIEKADA NEMERKITE Į VANDENĮ AR KITUS SKYSČIUS; VISADA VALYKITE DRĖGNA ŠLUOSTE.
- **Prieš valydami visada išjunkite prietaisą ir ištraukite laidą iš elektros lizdo.**
- Prieš valydami įsitinkinkite, kad prietaisas nekarštas.
- Reguliariai (bent jau kai keičiate filtro kasetę) išplaukite, išskalaukite ir išdžiovinkite vidinį vandens baką, vandens baką ir bako dangtį.
- Išplaukite vandens surinkimo padėklą muilinu vandeniu. Švariu vandeniu nuskalaukite visą muilą. Palikite savaime išdžiūti.
- Valydami nenaudokite šveistukų, tirpiklių ar abrazyvinių medžiagų, nes jais galima pažeisti prietaisą.
- Vidinio vandens bako, vandens bako, bako dangčio ir vandens surinkimo padėklo plauti indaplovėje negalima.
- Visais atvejais, kai prietaisas nenaudojamas arba laikomas ilgiau nei 2 savaites, higienos ir saugos sumetimais reikėtų išvalyti vidinį vandens baką, vandens baką ir bako dangtį.

„AQUA OPTIMA EVOLVE+“ FILTRO KASETĖS KEITIMAS



Kai filtrą prireiks keisti, valdymo skyde įsisižiebs oranžinės spalvos šviesa.

Šis prietaisas skirtas naudoti tik su „Aqua Optima Evolve+“ filtrais.

1. Išleiskite vandenį iš bako ir nuimkite bako dangtį.
2. Išimkite vidinį vandens baką ir ištraukite filtro kasetę pasukdami ją prieš laikrodžio rodyklę.
3. Įdėkite naują filtro kasetę pirmiau aprašytu būdu.
4. Vėl įstatykite vidinį vandens baką į vandens baką. Pripilkite vandens į vandens baką iki žymės „Max“ ir vėl įdėkite vandens baką į prietaisą.
5. Išleiskite šiek tiek vandens, kad pašalintumėte prietaise likusį nefiltruotą vandenį, ir papildykite baką.
6. Nuspauskite ir palaikykite įspėjamąjį filtro simbolį 3 sekundes, kad būtų iš naujo nustatytas filtravimo laikmatis.
7. Prietaisas jau paruoštas naudoti.

Norint, kad prietaisas veiktų kuo geriau, filtro kasetę reikėtų keisti kas 100 litrų (užsižiebs filtro piktograma); įprastinėmis naudojimo sąlygomis tai apytiksliai atitinka 30 dienų. Jei filtro piktograma neužsižiebia, filtrą reikia keisti ne rečiau kaip kas 60 dienų.

PRIEŽIŪRA

- Vanduo yra maistinė medžiaga. Rekomenduojame filtruoti vandenį suvartoti per 3 dienas. Jei prietaisas nenaudojamas ilgiau nei 72 valandas, reikės ištuštinti vandens sistemą. Atjunkite prietaisą nuo elektros tinklo ir nuneškite į kriauklę. Atsukite abu išleidimo dangtelius, esančius apatinėje prietaiso pusėje, ir laikydami virš kriauklės išimkite silikono kamščius. Palaukite, kol vanduo ištekės iš sistemos. Vėl įdėkite išleidimo angų kamščius ir užsukite dangtelius. Pakartokite 3 skyriuje aprašytą procesą „Naudojimas pirmą kartą“ aprašytą procesą,

pripildydami ir toliau naudodami prietaisą.

- Jei prietaisas nenaudojamas ilgesnį laiką (pavyzdžiui, per atostogas), rekomenduojame išimti filtrą, įdėti jį į švarų plastikinį maišelį ir laikyti šaldytuve. Taip bus lengviau prižiūrėti nenaudojamą filtrą. Prieš naudodami filtrą po tokio laikymo, vadovaukitės įprastiniams naudojimui taikomais paruošimo ir įdėjimo nurodymais.
- Neperpildykite vandens bako, nepilkite virš žymės „Max“, kad nekiltų vandens persipylimo į vidinį vandens baką pavojus.

4. Kaip naudotis

1. Pripildykite vandens baką iki žymės „MAX“; vanduo per filtrą tekės nustatytu greičiu ir dėl filtro kasetės veikimo gali šiek tiek užtrukti.

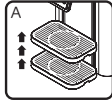

2. Parguliuokite vandens surinkimo padėklą aukštį, kad tilptų naudojamas puodelis. Norėdami pakeisti vandens surinkimo padėklą padėtį, dviem rankom pakelkite jį vertikaliai ir nuimkite nuo prietaiso. Laikykite vandens surinkimo padėklą horizontaliai, nes sukiojant galite pažeisti kablukus, kuriais vandens surinkimo padėklas tvirtinamas prie prietaiso. Patikrinkite, ar nulašėjimo dėklas yra gerai pritvirtintas prie prietaiso. Galimos 3 aukščio parinktys (A).

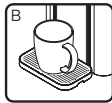

3. Pastatykite puodelį ar stiklinę ant vandens surinkimo padėklo (B).

4. Paspauskite įjungimo / išjungimo mygtuką. Įjungimo / išjungimo mygtukas įsižiebs mėlyna spalva. (C).

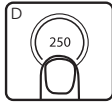

5. Paspauskite norimą garsumo nustatymą (D).



6. Paspauskite išleidimo mygtuką, kad būtų pradėtas vandens išleidimas. Prietaisui įsijungiant pasigirs vienas pytelėjimas (E).

7. Išleidžiant vandenį išleidimo mygtukas palengva įsižiebs ir vėl užges, o baigus du kartus supypsės.

Pastaba:

- Norėdami bet kada sustabdyti ciklą, paspauskite išleidimo mygtuką. Jei ciklas sustabdomas, jo tęsti nebegalima. Būtina pradėti naują ciklą.
- Garsas – visus mygtukų garsus galima išjungti paspaudus ir palaikius 3 sekundes 200ml ir 1000ml mygtukai (žr. 4 skyrių „Kaip naudotis vadovu“ 6 ir 7 punktą).
- Atšaldyta piktograma ❄️ įsižiebs mėlynai, kai prietaiso vanduo atšaldys ir išsijungs, kai vanduo bus atšaldomas. Naudojant aušintuvą pirmą kartą, vanduo pilnai atvėsta per 40 minučių (gali skirtis priklausomai nuo tiekiamo vandens temperatūros ir aplinkos temperatūros).
- Vandens papildymo piktograma užsižiebia oranžine spalva, kai vandens talpyklą reikia papildyti arba jei talpykla įstatyta netinkamai.
- Kai prireiks pakeisti filtrą (išnaudojus 100 l vandens), filtro piktograma taps oranžinė; vadovaukitės šiame vadove pateiktomis filtro paruošimo ir keitimo instrukcijomis.

5. Montavimas

Prietaisas pateikiamas su dviem tipų elektros kištukais: vienu JK tipo ir vienu ES tipo; pasirinkite tinkamą kištuką ir įkiškite jį į elektros lizdą.

ĮSPĖJIMAS: NEBANDYKITE IŠRINKTI ŠIO PRIETAISO PATYS. ATSIDENGS ELEKTRINIS DALYS IR KILS ELEKTROS SMŪGIO PAVOJUS.

PRIETAISO PASTATYMAS

- Nemontuokite šio prietaiso labai drėgnoje ar karštoje

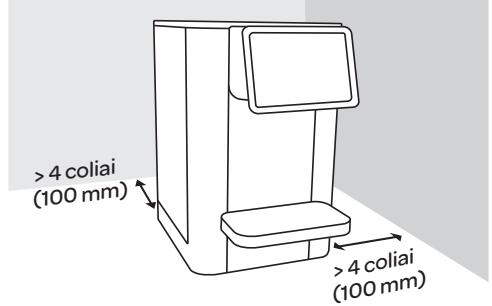

vietoje arba šalia šilumos šaltinio.

- Padėkite prietaisą ant plokščio ir lygaus paviršiaus.
- Sumontuokite prietaisą sausoje vietoje, taip apsaugodami jį nuo pažeidimų, drėgmės ir rūdžių.
- Nenaudokite šio prietaiso lauke. Šis prietaisas tinkamas naudoti tik patalpose.
- Nekiškite maitinimo laido ir (arba) vandens dėklo nuo stalo, stalviršio ar kito paviršiaus ir venkite kontakto su karštais paviršiais.
- **ĮSPĖJIMAS. NEMONTUOKITE ŠIO PRIETAISO TIESIOGINIŲ SAULĖS SPINDULIŲ VEIKIAMOJE VIETOJE.**
- Pasirūpinkite, kad abiejose pusėse esančios ventilacijos angos niekada nebūtų blokuojamos ar uždenktos, ir užtikrinkite, kad nuo galinės sienelės ir dešiniojo šono būtų ne mažesnis kaip 4 coliai (100 mm) atstumas, kaip parodyta paveikslėlyje.
- **ĮSPĖJIMAS:** Statydami prietaisą įsitikinkite, kad maitinimo laidas nėra įstrigęs ar pažeistas.
- **ĮSPĖJIMAS:** Nedėkite prietaiso gale kelių nešiojamųjų lizdų ar nešiojamųjų maitinimo šaltinių.

TRIKČIŲ ŠALINIMAS

Aplinkybė	Galima priežastis	Sprendimas
Aparatas neįsijungia.	Prietaisas neįjungtas į elektros tinklą.	Įsitinkite, kad prie prietaiso prijungtas maitinimo laidas, o jo kištukas tvirtai įkištas į elektros lizdą.
Ekrane rodomas įspėjamasis vandens papildymo simbolis.	Vandens talpykla tuščia.	Papildykite vandens talpyklą aukščiau minimalaus lygio.
	Talpykla gali būti netinkamai įstatyta.	Iš naujo įstatykite vandens talpyklą ir įsitinkite, kad talpyklos viršus yra vienoje plokštumoje su prietaiso viršumi.
Ekrane rodomas įspėjamasis filtro keitimo simbolis (įsižiebia po 100 l).	Baigėsi filtro naudojimo laikas.	Pakeiskite filtrą, vadovaudamiesi „Aqua Optima“ filtro instrukcijomis. Iš naujo nustatykite įspėjamąjį filtro simbolį, palaikydami nuspaustą 3 sekundes.

Kodas	Veikimas	Klaidos aprašas
EAC	Chiller piktograma + 200ml šviesos mirksi	Tiekiami kintamoji srovė yra netinkamos galios
ENTC	Chiller piktograma + 250ml šviesos mirksi	NTC gedimas



Šis simbolis ant gaminių ir pridedamų dokumentų reiškia, kad panaudotų elektros ir elektroninių gaminių negalima maišyti su bendromis buitinėmis atliekomis.

Norėdami, kad šie gaminiai būtų tinkamai pašalinti, utilizuoti, panaudoti arba perdirbti, nugabenkite juos į specialius surinkimo punktus, kur jie priimami nemokamai. Kai kuriose šalyse gali būti įmanoma grąžinti gaminius vietiniam pardavėjui, kai perkate naują gaminį.

Tinkamai pašalindami gaminį padėsite tausoti vertingus išteklius ir išvengti galimų padarinių žmonių sveikatai ir aplinkai, kuriuos gali sukelti netinkamas atliekų tvarkymas. Norėdami gauti daugiau informacijos apie artimiausią EEJA surinkimo punktą, kreipkitės į vietines institucijas.

Pagal nacionalinius teisės aktus, už netinkamą šio gaminio pašalinimą gali būti taikoma bauda.

Šis prietaisas atitinka (LVD) 2014/35 / ES, (EMC) 2014/30 / ES ir (RoHS) 2011/65 / ES direktyvas.

Prietaisas skirtas naudoti tik buitinyje ir mažuose biuruose. Jo negalima naudoti komerciniams tikslais.

Nemerkite į vandenį.

Šis prietaisas atitinka Jungtinės Karalystės teisės aktus:

Elektros įrangos (saugos) taisyklės 2016 m. su pakeitimais

2016 m. elektromagnetinio suderinamumo taisyklės su pakeitimais

Tam tikrų pavojingų medžiagų naudojimo elektros ir elektroninės įrangos taisyklėse apribojimas 2012 m. su pakeitimais

Su energija susijusių gaminių ekologinis projektavimas 2010 m. su pakeitimais

Įspėjimas! Vaikus būtina prižiūrėti ir pasirūpinti, kad jie nežaistų su prietaisu.

Jeį pažeidžiamas maitinimo laidas, jį keisti turi gamintojas, jo techninės priežiūros tarpininkas ar kiti panašios kvalifikacijos asmenys, kad būtų išvengta pavojaus.

Gaminys pateikiamas su standartą BS 1363 atitinkančiu elektros kištuku, kuriame yra 13 A saugiklis. Jei kada prireiktų keisti saugiklį, naudokite tik BS 1362 atitinkančius saugiklius, kurių vardinė srovė yra 13 A. Pateikiamas ir antras maitinimo kabelis bei CEE 7/7 kištukas, tinkami Europos rinkoms.

AUC111: Tiekiami vardinė srovė: 220–240 V, -50–60 Hz, 70 W L klasė, klimato klasė: T

1. Sastāvdaļu apraksts

Pirms lietošanas filtram ir jābūt ievietotam iekšējā ūdens tvertnē.

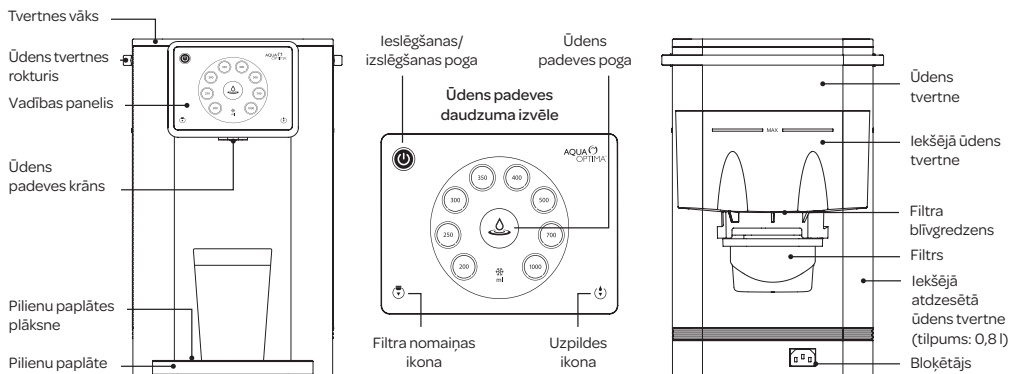

Pirms pirmās lietošanas reizes notīriet ierīci, ievērojot sadaļā par uzstādīšanu, pirmo lietošanas reizi un tīrīšanu sniegtos norādījumus.

AQUA OPTIMA filtrēšanas sistēma ir dzeramā ūdens attīrīšanas ierīce. Sistēma caur kasetni filtrē dzeramo ūdeni, tādējādi uzlabojot ūdens garšu un attīrot to no nevēlamām mazām daļiņām. Evolve+ filtrēšanas kasetnes sastāv no ar sudrabu piesūcinātās augu izcelsmes aktīvās ogles un jonu apmaiņas sveķiem. Aktīvā ogle efektīvi mazina hlora un tā atvasinājumu piemaisījumu. Jonu apmaiņas sveķi efektīvi mazina smago metālu piemaisījumu, kas var būt krāna ūdeni. Lai pieņemtu apzinātu lēmumu par lietošanu, lūdziet ūdensapgādes uzņēmumam sniegt jums papildinformāciju vai pārbaudiet mājas krāna ūdeni.

BRĪDINĀJUMS! Ūdens tiek filtrēts caur kasetni, un tam ir JĀBŪT PIEMĒROTAM DZERŠANAI un mikrobioloģiski drošam (sazinieties ar vietējo kompetento iestādi).

SVARĪGI DROŠĪBAS PASĀKUMI

Lietojot elektroierīces, jāievēro obligātie norādījumi par drošību, tostarp šādi:

- Uzglabājiet ierīces vadu bērniem nepieejamā vietā.
- Šo ierīci var ekspluatēt bērni vecumā no 8 gadiem un personas, kam ir ierobežotas fiziskās, sensorās vai psihiskās spējas vai trūkst pieredzes un zināšanu, ja šīs personas vai bērni tiek uzraudzīti vai apmācīti ierīces drošā lietošanā un ja viņi izprot visus riskus saistībā ar to. Nedrīkst ļaut bērniem spēlēties ar ierīci. Bērni drīkst tīrīt ierīci un veikt tai apkopi tikai pieaugušo uzraudzībā.
- Uzstādiet ierīci atbilstīgi šajā rokasgrāmatā minētajiem norādījumiem par uzstādīšanu.
- Novietojiet to uz līdzenas un karstumizturīgas virsmas.
- Lietojiet to tikai labi vēdinātā vietā.
- Ierīces datu plāksnītē norādītajam spriegumam jāatbilst elektrotīkla spriegumam.
- Ierīci nedrīkst novietot uz siltuma avotiem vai to tuvumā, kā arī joti mitrās vietās.
- Raugieties, lai barošanas vads nepieskartos karstām virsmām.
- NEIEGREDMĒJIET IERĪCI, KONTAKTDAKŠU VAI BAROŠANAS VADU ŪDENĪ VAI CITĀ ŠĶIDRUMĀ. NOSLAUKIET AR TĪRU, MITRU LUPATIŅU.
- Rokām jābūt pilnīgi sausām, ja lietojat ierīces vadības paneli vai arī pieskaraties vada kontaktakšai vai elektriskajiem savienojumiem.
- Nenosprostojiet ventilācijas atveres abās ierīces pusēs.
- Ierīce paredzēta vienīgi krāna ūdens filtrēšanai. Neuzpildiet to ar nezināmas kvalitātes ūdeni vai tādu, kurā ir mikrobioloģiskais piesārņojums. Uzpildiet tikai ar aukstu vai istabas temperatūras ūdeni. Neizmantojiet filtrēto ūdeni zidaiņu pārtikai.
- Filtrētais ūdens jāizlieto ne ilgāk kā trīs dienu laikā.
- Lai atvienotu ierīci no elektriskās kontaktlīdzes, satveriet kontaktakšu un velciet ārā no kontaktlīdzes. Nekādā gadījumā neraujiet barošanas vadu, lai atvienotu ierīci.
- Ierīci nedrīkst lietot, ja ir bojāts barošanas vads vai kontaktakša vai ierīcei radušies bojājumi.
- Ja ierīcei tiek veikti pārveidojumi bez ražotāja atļaujas, lietotājam piešķirtā garantija var zaudēt spēku.
- Iepakojumu nedrīkst turēt bērniem pieejamā vietā, jo tas var būt bērniem bīstams.

18. Šī ierīce paredzēta ūdens filtrēšanai, dzesēšanai un sildīšanai. Neizmantojiet ierīci citu dzērienu dzesēšanai, jo tādējādi ierīce var sabojāties, un garantija zaudē spēku.
19. Nelietojiet un neuzglabājiet šo ierīci brīvā dabā.
20. Ja ierīce tiek nepareizi lietota, atvienojiet kontaktdakšu no kontaktligzdas un sazinieties ar Aqua Optima klientu apkalpošanas dienestu.
21. Šo ierīci ir paredzēts lietot ar Aqua Optima Evolve+ filtrīri; kvalitatīva darbība netiek garantēta, ja tiek lietoti citi filtri.
22. Darba laikā neatstājiet ierīci bez uzraudzības.
23. Tīrīšanai neizmantojiet šķīdinātājus vai asas ķīmiskas vielas.
24. Darba laikā nepārvietojiet ierīci.
25. Nelietojiet ierīci, ja ir bojāts tās vads vai kontaktdakša, ierīces darbībā radusies kļūme vai ja ierīce ir bojāta. Ja vads ir bojāts, to drīkst nomainīt kvalificēts speciālists, lai novērstu bīstamību.
26. Neuzpildiet ierīci ar karstu ūdeni, kura temperatūra pārsniedz 30 °C.
27. Neizņemiet filtru, kamēr ierīce darbojas.
28. Nelietojiet ierīci, ja filtrs nav pareizi uzstādīts vai tas ir bojāts.
29. Pirmajā lietošanas reizē vai gadījumā, ja ūdens pilnībā iztukšots no visām ierīces tvertnēm, jārikojas saskaņā ar norādījumiem par pirmo lietošanas reizi.
30. Ievērojiet rokasgrāmatā sniegtos norādījumus. Nepareiza lietošana var ietekmēt izstrādājuma drošību vai izstrādājumam var tikt radīti bojājumi.
31. Izmantojiet šo izstrādājumu tikai tam paredzētajā nolūkā, t. i., kā DZERAMĀ ŪDENS ATTĪRĪŠANAS IERĪCI. Izmantošana jebkādā citā nolūkā ir uzskatāma par neatbilstošu un līdz ar to – bīstamu.
32. NEIZMANTOJIET šo izstrādājumu dzeramā ūdens ražošanai.
33. Nekādā gadījumā nefiltrējiet karstu ūdeni.
34. Filtrējiet tikai aukstu krāna ūdeni, kas iegūts no dzeramā ūdens krāna.
35. NEIZMANTOJIET filtrēšanas sistēmu iepriekš jau attīrītam ūdenim.
36. Šī ierīce NAV paredzēta profesionālai lietošanai. To ir paredzēts izmantot tikai mājāsaimniecībā.

SVARĪGAS PIEZĪMES PAR IZSTRĀDĀJUMA LIETOŠANU

- Kasetne filtrē ūdeni, kam VIENMĒR IR JĀBŪT DZERAMĀJAM ŪDENIM.
- Lai pieņemtu apzinātu lēmumu par izstrādājuma lietošanu, pirms lietošanas konsultējieties ar vietējo ūdensapgādes uzņēmumu par ūdens kvalitāti.

Evolve+ rezerves filtri ir pieejami pie visiem Aqua Optima izplatītājiem.

Ja šie norādījumi netiek ievēroti, var gūt applaucējumus vai sabojāt ierīci.

SADZĪVES IERĪCE DZERAMĀ ŪDENS ATTĪRĪŠANAI

AQUA OPTIMA filtrēšanas sistēma ir dzeramā ūdens attīrīšanas ierīce. Tā caur kasetni filtrē dzeramo ūdeni, tādējādi uzlabojot ūdens garšu un attīrot to no nevēlamām mazām daļiņām.

Evolve+ filtrēšanas kasetnes kalpošanas laiks ir 100 litri (jeb 30 dienas, dienā filtrējot ne vairāk par 3,3 litriem). Pēc 30 dienām (ja šajā periodā filtrēts ne vairāk kā 100 litri ūdens) kasetne ir jānomaina.

2. Vadības panelis



Ieslēgšanas/izslēgšanas poga: 1 sekundi turiet nospiestu, lai aktivizētu vai deaktivizētu ierīci. Zilās krāsas gaismas LED liecina, ka barošana ir ieslēgta.



Ūdens padeves poga: Nospiediet, lai sāktu vai apturētu ūdens padevi. Kamēr ūdens tek, lēnām mirgo gaismasLED.



Ūdens padeves daudzuma izvēle: No 200 līdz 1000 ml. Nospiediet uz 1 sekundi, lai atlasītu iestatījumu.



Filtra nomainīšanas ikona: Oranžas krāsas gaismas LED liecina, ka jānomaina filtrs. Skatiet norādījumus par Aqua Optima Evolve+ kasetnes nomainīšanu 3. sadaļā "Uzstādīšana, pirmā lietošanas reize un tīrīšana".



Uzpildes ikona: Oranžā krāsā izgaismots indikators liecina, ka jāuzpilda ūdens tvertne (nav interaktīvs) vai tvertne ir ievietota nepareizi.

3. Uzstādīšana, pirmā lietošanas reize un tīrīšana

PIRMS AURORA IERĪCES PIRMĀS LIETOŠANAS REIZES

- Noņemiet visu iepakojumu. Displejs ir pārklāts ar caurspīdīgu plēvi, to var noņemt.
- Noņemiet tvertnes vāku un izņemiet iekšējo ūdens tvertni un ūdens tvertni. Izmazgājiet, izskalojiet un pilnībā nožāvējiet.
- Sagatavojiet filtru saskaņā ar norādījumiem.

AQUA OPTIMA EVOLVE+ ŪDENS FILTRA KASETNES SAGATAVOŠANA

Aqua Optima ir unikāla ūdens filtrēšanas sistēma, kas ātri attīra ūdeni no hlora, kaļķakmens, organiskām vielām, herbicīdiem, pesticīdiem, svina un citiem smagajiem metāliem.

1. Noņemiet visu iepakojumu no filtra kasetnes. Pie iepakojuma maisiņa vai kasetnes korpusa var būt pielipušas melnas filtra daļiņas – tā ir normāla parādība. Daļiņas ir nekaitīgas un sagatavošanas procesa laikā nomazgājās nost.
2. Iemērciet kasetni ūdens bļodā un paturiet 5–10 minūtes, lai atbrīvotu gaisa burbuljus (A).
3. Skalojiet 1 minūti zem tekoša krāna ūdens (B).
4. Filtra kasetni tagad var lietot.



UZSTĀDIET IERĪCI, KĀ NORĀDĪTS ŠĪS ROKASGRĀMATAS 5. SADAĻĀ MINĒTAJOS UZSTĀDĪŠANAS NORĀDĪJUMOS

1. Turiet tvertnes rokturi un izceliet ūdens tvertni ārā no ierīces. Izņemiet iekšējo ūdens tvertni.
2. Pārbaudiet, vai blīvgredzens ir pareizi uzstādīts.
3. Nostipriniet Aqua Optima filtra kasetni iekšējās ūdens tvertnes apakšpusē, tad pagrieziet pulksteņrādītāja virzienā, lai nofiksētu (A). Tai jābūt cieši nostiprinātai.
4. Ievietojiet iekšējo ūdens tvertni atpakaļ ūdens tvertnē.
5. Iespraudiet barošanas vadu ierīces pamatnes ligzdā (B).
6. Uzpildiet ūdens tvertni caur vāku līdz maksimālajai atzīmei "MAX" ar aukstu krāna ūdeni un uzstādiet ūdens tvertni ierīcē. Uzgaidiet, līdz ūdens caur filtru ietek galvenajā tvertnē. Uzpildiet ūdens tvertni līdz atzīmei "MAX" aukstu krāna ūdeni un uzstādiet ūdens tvertni atpakaļ ierīcē. Pārliedcinieties, vai tvertnes augšdaļa ir pilnībā salāgota ar ierīces augšdaļu.
7. Uzstādiet pilienu paplāti un tās plāksni ierīces priekšpusē (C).
8. Novietojiet krūzi vai trauku zem ūdens padeves krāna.
9. Pievienojiet barošanas vadu elektriskajai kontaktligzdai un ieslēdziet ierīci.
10. Ieslēdziet ierīci, nospiežot ieslēgšanas/izslēgšanas pogu.
11. Izvēlieties 1000ml padeves tilpumu.
12. Lai sāktu ūdens padevi, nospiediet ūdens padeves

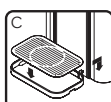
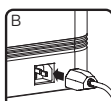

pogu. Pirmie 800 ml ūdens netiek iztecināti, kamēr tiek uzpildīta iekšējā atdzesētā ūdens tvertne. Atkārtojiet šo procesu, līdz ir iztecināti 2 litri ūdens.

13. Ierīce tagad ir gatava lietošanai.

TĪRĪŠANA

- **UZMANĪBU! NEIEGREMĒJIET IERĪCI, KONTAKTDAKŠU VAI BAROŠANAS VADU ŪDENI VAI CITĀ ŠĶĪDRUMĀ. NOSLAUKIET AR TĪRU, MITRU LUPATIŅU.**
- **Pirms tīrīšanas ierīce ir jāizslēdz un jāatvieno no elektriskās kontaktligzdas.**
- Pirms tīrīšanas ierīcei ir jābūt atdzisušai.
- Regulāri izmazgājiet, izskalojiet un izžāvējiet iekšējo ūdens tvertni, ūdens tvertni un tvertnes vāku. Dariet to vismaz tad, kad nomaināt filtra kasetni.
- Nomazgājiet pilienu paplāti ar ziepjuūdeni. Noskalojiet ziepjināms paliekas ar tīru ūdeni. Ļaujiet pilnībā nožūt.
- Tīrīšanai neizmantojiet beržamos spilventiņus, šķīdinātājus vai abrazīvus līdzekļus, jo tie var sabojāt ierīci.
- Iekšējo ūdens tvertni, ūdens tvertni, tvertnes vāku un pilienu paplāti nedrīkst mazgāt trauku mazgājamajā mašīnā.
- Higjēnas un drošības nolūkos vienmēr jāiztīra iekšējā ūdens tvertne, ūdens tvertne un tvertnes vāks, ja ierīce nav lietota vai ir tikusi uzglabāta ilgāk nekā 2 nedēļas.

AQUA OPTIMA EVOLVE+ ŪDENS FILTRA KASETNES NOMAIŅA

Ja ir jānomaina filtrs, vadības panelī deg oranžas krāsas LED indikatora.

Šai ierīcei ir paredzēts uzstādīt vienīgi Aqua Optima Evolve+ filtrus.

1. Izteciniet ūdeni no tvertnēm un noņemiet tvertnes vāku.
2. Izņemiet iekšējo ūdens tvertni un grieziet filtra kasetni pretēji pulksteņrādītāja virzienam, lai izņemtu.
3. Ievietojiet jaunu filtra kasetni, kā norādīts iepriekš.
4. Ievietojiet iekšējo ūdens tvertni atpakaļ ūdens tvertnē. Uzpildiet ūdens tvertni līdz maksimālajai atzīmei un ievietojiet ūdens tvertni atpakaļ ierīcē.
5. Izteciniet ūdeni, lai atbrīvotos no iespējama nefiltrēta ūdens, un tad uzpildiet ierīci.
6. Lai atīstatātu filtra taimerī, 3 sekundes turiet nospiestu filtra brīdinājuma simbola pogu.
7. **Ierīce tagad ir gatava lietošanai.**

Lai nodrošinātu vislabāko rezultātu, filtra kasetne jānomaina pēc tam, kad izfiltrēti 100 litri ūdens (tikš izgasmota filtra ikona), kas parasti atbilst 30 lietošanas dienām. Ja ierīce nav filtra ikonas, filtrs jānomaina vismaz ik pēc 60 dienām.

TĪRĪŠANA UN APKOPE

- Ūdens ir pielīdzināms pārtikas produktiem. Filtrēto ūdeni ieteicams izlietot 3 dienu laikā. Ja ierīce netiek izmantota ilgāk nekā 72 stundas, ūdens sistēmu būs nepieciešams iztukšot. Atvienojiet ierīci un aiznesiet uz izlietni. Atskrūvējiet abus izliešanas vākus, kas atrodas zem ierīces, un noņemiet ap izlietni esošās silikona tapas. Ļaujiet visam ūdenim izplūst no sistēmas. Ielieciet atpakaļ izliešanas tapas un pieskrūvējiet vākus. Atkārtojiet 3. sadaļā minēto procesu. Pirmreizējā

izmantošana, lai uzpildītu ierīci un turpinātu to izmantot.

- Ja ierīci paredzēts nelietot ilgāku laiksposmu (piemēram, dodoties atvaļinājumā), ieteicams filtru izņemt, ievietot tīrā plastmasas maisā un uzglabāt ledusskapī. Tādējādi filtrs nebojājas, ja netiek lietots. Lai filtru uzstādītu pēc uzglabāšanas, tas jāsaģatavo un jāuzstāda no jauna saskaņā ar iepriekš minētajām norādēm.
- Nepārpildiet ūdens tvertni – uzpildiet tikai līdz maksimālajai atzīmei, lai iekšējā tvertne nepārpļūstu.

4. Lietošana

1. Uzpildiet ūdens tvertni līdz maksimālajai atzīmei. Ūdens tiek filtrēts noteiktā ātrumā, kas filtra kasetnei prasa zināmu laiku.
2. Noregulējiet pilienu paplātes augstumu, lai pielāgotu krūzes izmēram. Lai pilienu paplāti pārvietotu, pirms tās izņemšanas no ierīces satveriet to ar abām rokām un paceliet vertikālā virzienā. Turiet pilienu paplāti horizontāli. Ja pilienu paplāti jebkādi pagriežīsiet, var tikt bojāti āķi, kas tiek izmantoti, lai to pievienotu ierīcei. Pārbaudiet, vai pilienu paplāte ir pilnībā nostiprināta pie ierīces. Pavisam ir 3 augstuma pozīcijas (A).
3. Novietojiet krūzi vai glāzi uz pilienu paplātes (B).
4. Nospiediet ieslēgšanas/izslēgšanas pogu. Ieslēgšanas/izslēgšanas poga iedegsies zilā krāsā (C).
5. Nospiediet vajadzīgo skaļuma iestatījumu (D).
6. Lai sāktu ūdens padevi, nospiediet ūdens padeves pogu. Sākumā atskan viens pikstiens. (E).
7. Kamēr ūdens tek, lēnām mirgo ūdens padeves poga; kad tas tiek apturēts, atskan divi īsi skaņas signāli.

Piezīme:

- Lai jebkurā brīdī apturētu ciklu, nospiediet ūdens padeves pogu. Ja cikls ir apturēts, to nav iespējams turpināt. Jāsāk jauns cikls.
- Skaņa – visām pogām var izslēgt skaņu (izņemot 6. un 7. pogu), nospiežot un turot 200 ml un 1000 ml pogas 3 sekundes, kā norādīts lietošanas ceļveža 4. sadaļā.
- Atzdesētā ikona ❄️ iedegsies zilā krāsā, kad ierīces ūdens ir atzdesēts, un izslēdzas, kad ūdens tiek atzdesēts. Pirmajā lietošanas reizē dzesētājam ir nepieciešamas aptuveni 40 minūtes, lai pilnībā atzdesētu ūdeni (atkarībā no ielietā ūdens temperatūras).
- Ja ūdens tvertne ir jāuzpilda vai tā ir uzstādīta nepareizi, uzpildes ikona tiks izgaismota oranžā krāsā.
- Filtra nomaiņas ikona deg oranžā krāsā, kad pēc 100 l ūdens filtrēšanas ir jānomaina filtrs. Ievērojiet šajā rokasgrāmatā sniegtos norādījumus par filtra sagatavošanu un nomaiņu.

5. Uzstādīšana

Ierīces komplektācijā ir divu veidu kontaktdakšas: viena Eiropas un viena Lielbritānijas standarta kontaktdakša. Izvēlieties pareizā veida kontaktdakšu un pievienojiet to elektriskajai kontaktligzdai.

BRĪDINĀJUMS! IERĪCI NEDRĪKST PATSTĀVĪGI IZJAUKT. TĀDĒJĀDI TIEK ATSEGTI ELEKTRISKIE ELEMENTI, RADOT ELEKTRISKĀS STRĀVAS TRIECIENA RISKU.

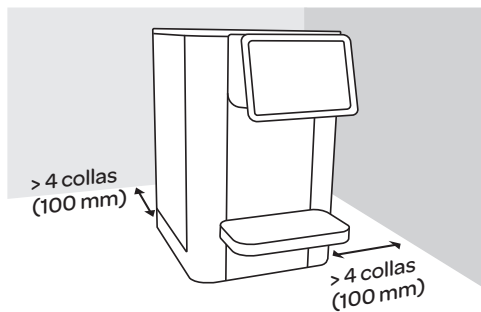

IERĪCES NOVIETOŠANA

- Neuzstādiet ierīci ļoti mitrā vai karstā vietā, kā arī siltuma avotu tuvumā.
- Novietojiet ierīci uz līdzenas un taisnas virsmas.
- Uzstādiet ierīci sausā vietā, lai to nepakļautu bojājumiem, mitrumam un rūsai.
- Nelietojiet ierīci brīvā dabā. Šī ierīce paredzēta lietošanai vienīgi telpās.
- Nepārlieciet strāvas vadu un / vai ūdens paplāti pie galda, letes vai citas virsmas un izvairieties no saskares ar karstām virsmām.
- **BRĪDINĀJUMS! NENOVIETOJIET ŠO IERĪCI TIEŠOS SAULES STAROS.**
- Nodrošiniet, ka ventilācijas atveres ierīces abās pusēs nekad nav bloķētas vai aizklātas, kā arī nodrošiniet vismaz > 4 collu (100 mm) atstatumu starp aizmugurējo sienu un labo pusi, kā parādīts attēlā.
- **BRĪDINĀJUMS!** Novietojot iekārtu, pārliecinieties, ka strāvas vads nav nosprostots vai bojāts.
- **BRĪDINĀJUMS!** Iekārtas aizmugurē nenovietojiet vairākas portatīvās kontaktligzdas vai portatīvos barošanas avotus.

PROBLĒMU NOVĒRŠANA

Problēma	Iespējamais cēlonis	Risinājums
Ierīci nevar iedarbināt.	Ierīce ir atvienota no elektriskās kontaktligzdas.	Pārbaudiet, vai barošanas vads ir pievienots ierīcei un elektriskajai kontaktligzdai.
Ekrānā ir izgaismots ūdens uzpildīšanas brīdinājuma simbols.	Ūdens tvertne ir tukša. Tvertne var būt nepareizi uzstādīta.	Uzpildiet ūdens tvertni vairāk par minimālo līmeni. pārļiecinieties, vai tvertnes augšdaļa ir pilnībā salāgota ar iekārtas augšdaļu.
brīdinājuma simbols (iedegas pēc 100 l filtrēta ūdens).	Beidzies filtra kalpošanas laiks.	Nomainiet filtru saskaņā ar norādījumiem par Aqua Optima filtriem. Atiestatiet brīdinājuma simbolu, turot to nospiestu 3 sekundes.

Kods	Darbība	Kļūdas apraksts
EAC	Chiller ikona + 200ml gaismas mirgošana	Nepareiza AC jaudas ievade
ENTC	Chiller ikona + 250ml gaismas mirgošana	NTC kļūme



Šis simbols, kas redzams uz izstrādājumiem un to dokumentācijā, liecina, ka lietotas elektriskās un elektroniskās iekārtas nedrīkst izmest kopā ar sadzīves atkritumiem.

Lai pareizi utilizētu, apstrādātu, reģenerētu un otrreizēji pārstrādātu šos izstrādājumus, nogādājiet tos attiecīgos atkritumu pieņemšanas punktus, kur tos pieņem bez maksas. Dažās valstīs izstrādājumus var nodot vietējam mazumtirgotājam, no kura iegādājaties jaunu izstrādājumu.

Utilizējot šo izstrādājumu pareizi, palīdzēsiet saudzēt vērtīgos dabas resursus un novērst iespējamu kaitējumu cilvēku veselībai un videi, ko var izraisīt nepareiza rīkošanās ar atkritumiem. Lai uzzinātu sīkāku informāciju par tuvāko elektrisko un elektronisko iekārtu atkritumu savākšanas punktu, sazinieties ar vietējo pašvaldības iestādi.

Atbrīvojoties no šī izstrādājuma nepareizi, var tikt piemērots sods atbilstīgi valsts normatīvajiem aktiem.

Šī ierīce atbilst (LVD) 2014/35 / ES, (EMC) 2014/30 / ES un (RoHS) 2011/65 / ES direktīvām.

Ierīce ir paredzēta tikai mājas un mazu biroju lietošanai. To nedrīkst izmantot komerciāliem mērķiem.

Neiegregmdējiet ūdenī.

Šī ierīce atbilst Apvienotās Karalistes tiesību aktiem:

Elektroiekārtu (drošības) 2016. gada noteikumi ar grozījumiem

Elektromagnētiskās saderības noteikumi 2016 ar grozījumiem

Dažu bīstamu vielu izmantošanas ierobežošana elektrisko un elektronisko iekārtu 2012. gada noteikumos ar grozījumiem

Brīdinājums! Bērni ir jāuzrauga, lai viņi nespēlētos ar ierīci.

Ja barošanas vads ir bojāts, to drīkst nomainīt tikai ražotājs, tā servisa pārstāvis vai cits tamlīdzīgi kvalificēts speciālists, lai novērstu bīstamību.

Izstrādājuma barošanas vadam ir BS 1363 kontaktdakša ar 13 A drošinātāju. Ja drošinātājs ir jānomaina pret jaunu, izmantojiet tikai drošinātāju ar marķējumu BS 1362 un nominālo strāvas stiprumu 13 A. Otrs barošanas vads ar CEE 7/7 kontaktdakšu ir paredzēts Eiropas tirgum.

AUC111: Nominālais spriegums un elektriskā ieejas jauda: 220–240 V ~50–60 Hz, 70 W L klase, klimatiskā klase: T

1. Onderdelengidse

Controleer voor gebruik of het filter in de binnenste watertank is geplaatst.

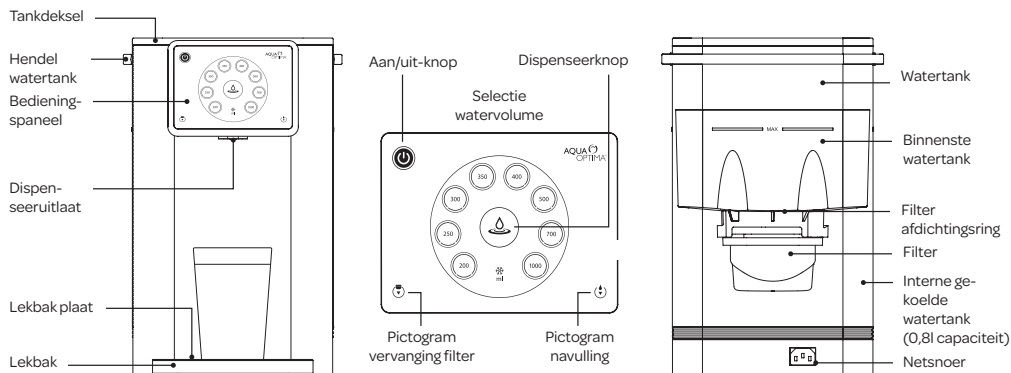

Reinig het apparaat voor het eerste gebruik volgens de punten in het gedeelte **Installatie en Reiniging**.

Het AQUA OPTIMA-filtersysteem is een apparaat dat ontworpen is voor de behandeling van drinkwater. Het systeem filtert kraanwater via een patroon die de smaak van het water verbetert door ongewenste stoffen, die mogelijk aanwezig zijn, te beperken. De Evolve+-filterpatronen zijn gemaakt van met zilver geïmpregneerd plantaardig geactiveerde koolstof en ionenuitwisselende harsen. Geactiveerde koolstof is effectief in het beperken van chloor en aanverwante bijproducten. Ionenuitwisselende harsen zijn effectief in het beperken van zware metalen die in kraanwater aanwezig zijn. Vraag voor geïnformeerd gebruik meer informatie aan bij uw waterbedrijf of test het water dat bij u thuis uit de kraan stroomt.

WAARSCHUWING: De patroon filtert water dat DRINKBAAR en microbiologisch veilig moet zijn (controleer uw plaatselijke waterbedrijf).

BELANGRIJKE VEILIGHEIDSMATREGELEN

De nodige voorzorgsmaatregelen moeten worden getroffen bij het gebruik van elektrische apparaten, waaronder de volgende: -

1. Houd het snoer van het apparaat buiten het bereik van kinderen.
2. Dit apparaat kan worden gebruikt door kinderen van 8 jaar en ouder en personen met verminderde fysieke, zintuiglijke of mentale vermogens of gebrek aan ervaring met kennis als ze onder toezicht staan of instructies hebben gekregen over het gebruik van het apparaat op een veilige manier en de gevaren in kwestie begrijpen. Kinderen mogen niet spelen met dit apparaat. Reiniging en gebruikersonderhoud mogen niet zonder toezicht door kinderen worden uitgevoerd.
3. Installeer het apparaat volgens de installatie-instructies in deze gebruikershandleiding.

4. Gebruik op een vlak hittebestendig oppervlak.
5. Gebruik in een goed geventileerde ruimte.
6. Zorg ervoor dat de spanning op het typeplaatje van het apparaat overeenkomt met die van de netspanning.
7. Plaats het apparaat nooit op of in de buurt van warmtebronnen of in zeer vochtige plaatsen.
8. Zorg ervoor dat het netsnoer niet in contact komt met hete oppervlakken.
9. PLAATS HET APPARAAT, DE STEKKER OF HET NETSNOER NOOIT IN HET WATER OF IN ANDERE VLOEISTOFFEN; MAAK ALTIJD SCHOON MET EEN VOCHTIGE DOEK.
10. Zorg er altijd voor dat uw handen helemaal droog zijn voordat u de schakelaars op het apparaat gebruikt, of voordat u de stekker of stroomaansluiting aanraakt.
11. Blokkeer de ventilatie aan de zijkanten van het apparaat niet.
12. Dit product is uitsluitend bedoeld voor het filteren van kraanwater. Doe geen water van onbekende kwaliteit of microbiologisch aangetast water in het product. Gebruik alleen koud water of water op kamertemperatuur. Niet gebruiken voor de bereiding van babyvoeding.
13. Consumeer gefilterd water binnen drie dagen.
14. Om het apparaat los te koppelen, pakt u de stekker vast en verwijdert u deze direct uit het stopcontact. Trek nooit aan het netsnoer om het apparaat los te koppelen.
15. Gebruik het apparaat nooit als het netsnoer of de stekker beschadigd is of als het apparaat zelf defect is.
16. Wijzigingen aan dit product die niet uitdrukkelijk door de fabrikant zijn goedgekeurd, kunnen ertoe leiden dat de garantie van de gebruiker ongeldig wordt.

17. Verpakkingen mogen nooit buiten het bereik van kinderen worden gehouden, omdat het potentieel gevaarlijk is.
18. Dit apparaat is ontwikkeld voor het filteren, koelen en verwarmen van water. Gebruik het apparaat niet om andere vloeistoffen te koelen, aangezien dit het apparaat zal beschadigen en de garantie ongeldig zal maken.
19. Bewaar of gebruik dit apparaat niet buitenshuis.
20. Als het apparaat niet op de juiste manier wordt gebruikt, haal dan de stekker uit het stopcontact en neem contact op met de klantenservice van Aqua Optima.
21. Het apparaat is ontwikkeld voor gebruik met Aqua Optima Evolve+ filters, we kunnen de prestatie niet garanderen als er andere filters worden gebruikt.
22. Laat het apparaat tijdens het gebruik niet onbewaakt achter.
23. Niet reinigen met oplosmiddelen of agressieve chemicaliën.
24. Het apparaat niet verplaatsen wanneer het in gebruik is.
25. Gebruik het apparaat niet met een beschadigd snoer of stekker of nadat het apparaat niet goed functioneerde of op welke manier dan ook beschadigd werd. Als het snoer beschadigd is, moet het worden vervangen door een gekwalificeerd persoon om een gevaarlijke situatie te voorkomen.
26. Het apparaat niet vullen met water warmer dan 30°C.
27. Verwijder het filter niet terwijl het apparaat in bedrijf is.
28. Gebruik het apparaat uitsluitend met een correct geplaatst filter. Het filter mag ook niet beschadigd of gebroken zijn.
29. Bij het eerste gebruik nadat het water in het apparaat volledig is verwijderd uit alle tanks, dient u ervoor te zorgen dat de instructies voor het eerste gebruik worden opgevolgd.
30. Volg de aanwijzingen van de handleiding. Onjuist gebruik kan de veiligheid van het product in gevaar brengen of schade aan het product veroorzaken.
31. Gebruik dit product uitsluitend voor het doel waarvoor het is ontworpen, d.w.z. APPARATUUR VOOR DE BEHANDELING VAN DRINKWATER. Elk ander gebruik is non-conform en gevaarlijk.
32. Gebruik dit apparaat NIET voor de productie van drinkwater.
33. Filter nooit warm water.
34. Filter uitsluitend koud stromend water dat uit het waternet bij u thuis afkomstig is.
35. Gebruik het filtersysteem NIET met eerder behandeld water.
36. Dit apparaat is NIET bestemd voor professioneel gebruik, maar uitsluitend voor huishoudelijk gebruik.

BELANGRIJKE OPMERKINGEN OVER HET GEBRUIK VAN HET PRODUCT

- De patroon filtert water dat ALTIJD DRINKWATER MOET ZIJN.
- Vraag voor geïnformeerd gebruik meer informatie aan bij uw waterbedrijf, voordat u het product gebruikt.

Er zijn Evolve+ vervangfilters verkrijgbaar van alle Aqua Optima verdelers.

Het niet opvolgen van deze instructies kan brandwonden of schade aan het product veroorzaken.

APPARATUUR VOOR DE BEHANDELING VAN DRINKWATER VOOR HUISHOUDELIJK GEBRUIK

Het AQUA OPTIMA-filtersysteem is een apparaat voor de behandeling van drinkwater. Het filtert kraanwater via een patroon die de smaak van het water verbetert door ongewenste stoffen, die mogelijk aanwezig zijn, te beperken.

De Evolve+-filterpatroon heeft een levensduur van 100 liter (voor maximaal 3,3 liter gefilterd water per dag, 30 dagen lang). Als deze 30 dagen verstreken zijn (maximaal 100 liter gefilterd gedurende de periode), moet de patroon worden vervangen.

2. Bedieningspaneel



Aan/uit-knop: Gedurende 1 seconde indrukken om het apparaat te activeren of deactiveren. Blauwe lampje wordt weergegeven wanneer de stroom aan staat.



Dispenseerknop: Indrukken om het dispensereren te starten/stoppen, de lampje zal in- en uitfaden tijdens het doseren.



Selectie watervolume: 200 tot 1000ml. Druk 1 seconde om de instelling te selecteren.



Filterpictogram: Oranje lampje wordt weergegeven wanneer het filter vervangen moet worden. Zie hoofdstuk 3 voor instructies betreffende het vervangen van de Aqua Optima Evolve+-filterpatroon. Installatie, ingebruikname en reiniging.



Vulpictogram: Wanneer de watertank moet worden vervangen (niet interactief) of tank niet correct is aangebracht, licht het oranje lampje op.

3. Installatie, ingebruikname en reiniging

ALVORENS HET AURORA APPARAAT VOOR HET EERSTE GEBRUIKEN

- Verwijder alle verpakking. Het display is voorzien van een beschermingsfolie, deze kan worden verwijderd.
- Verwijder het tankdeksel en verwijder de binnenwatertank en watertank. Grondig wassen, spoelen en drogen.
- Bereid het filter voor volgens de instructies.

VOORBEREIDING VAN DE AQUA OPTIMA EVOLVE+ WATER FILTERPATROON

Aqua Optima is een uniek waterfiltratiesysteem dat is ontwikkeld om snel gefilterd water te leveren - waardoor chloor, kalkaanslag, organische stoffen, herbiciden, pesticiden, lood en andere zware metalen worden verminderd.

1. Verwijder alle verpakking van het filterpatroon. Er kan een klein residu van zwarte koolstofdeeltjes in de zak zitten of aan het patroonelement vastplakken; dit is normaal. Deze deeltjes zijn onschadelijk en worden tijdens het bereidingsproces weggespoeld.
2. Dompel de patroon gedurende 5-10 minuten in een kom met water om alle luchtballen te verwijderen (A).
3. Gedurende 1 minuut onder een kraan met lopend water afspoelen (B).
4. De filterpatroon is nu gereed voor gebruik.

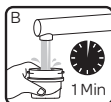

STEL HET APPARAAT IN VOLGENS DE INSTALLATIE-INSTRUCTIES IN HOOFDSTUK 6 VAN DEZE HANDLEIDING

1. Haal met behulp van het handvat de watertank van het apparaat. Haal de binnenste tank eruit.
2. Zorg dat de afdichtring correct is geplaatst.
3. Plaats het Aqua Optima waterfilterpatroon in de onderzijde van de binnenste watertank en draai deze rechtsom om hem op zijn plaats te vergrendelen (A). Zorg dat deze stevig vastzit.
4. De binnenste watertank opnieuw in de watertank plaatsen.
5. Steek het netsnoer in het stopcontact aan de onderkant van het apparaat (B).
6. Vul de watertank door het deksel met koud kraanwater tot aan de markering "MAX" en plaats de watertank terug. Laat het water door het filter naar de hoofdtank lopen. Vul de watertank opnieuw met koud kraanwater tot aan de markering "MAX" met koud kraanwater en plaats de watertank weer in het apparaat. Zorg ervoor dat de bovenkant van de tank met de bovenkant van het apparaat is uitgelijnd.
7. Plaats de lekbak en de lekbakplaat aan de voorkant van het apparaat (C).
8. Plaats de kan of kom onder de dispenseeruitlaat
9. Steek het netsnoer in de stekker.
10. Gebruik de knop On/Off om het apparaat aan te zetten.

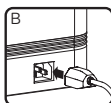

11. Selecteer het 1000ml dispense volume.
12. Druk op de knop om het doorlopen te starten. Er zal niet gelijk water uit het apparaat komen, omdat eerst de interne koeltank wordt gevuld (800 ml). Herhaal dit tot de 2 liter op is.
13. Uw apparaat is nu gereed voor gebruik.

REINIGING

- **OPGELET: PLAATS HET APPARAAT, DE STEKKER OF HET NETSNOER NOOIT IN HET WATER OF IN ANDERE VLOEISTOFFEN; MAAK ALTIJD SCHOON MET EEN VOCHTIGE DOEK.**
- **Schakel het apparaat altijd uit en haal de stekker uit het stopcontact voordat u het reinigt.**
- Zorg dat het apparaat afkoelt voordat u het reinigt.
- Was, spoel en droog de binnenste watertank, de watertank en het tankdeksel regelmatig, tenminste telkens wanneer de filterpatroon wordt vervangen.
- Was de lekbak met zeepsop. Spoel de zeep volledig weg met schoon water. Laat aan de lucht drogen.
- Gebruik voor het schoonmaken geen schuursponsjes, oplosmiddelen of schuurmiddelen, aangezien deze het apparaat kunnen beschadigen.
- De binnenste watertank, watertank, tankdeksel en lekbak zijn niet vaatwasmachinebestendig.
- Omwille van hygiënische en veiligheidsredenen moet u altijd de binnenste watertank, de watertank en het tankdeksel reinigen als het niet gebruikt is of langer dan 2 weken werd opgeslagen.

VERVANGING VAN DE AQUA OPTIMA EVOLVE+ FILTERPATROON

Een oranje lampje zal op het bedieningspaneel verschijnen wanneer het filter moet worden vervangen.

Dit apparaat is alleen bedoeld voor gebruik met Aqua Optima Evolve+-filters.

1. Tap het water uit de tanks en verwijder het tankdeksel.
2. Haal de binnenste watertank eruit en verwijder de filterpatroon door hem tegen de klok in te draaien.
3. Plaats de nieuwe filterpatroon zoals eerder beschreven.
4. De binnenste watertank opnieuw in de watertank plaatsen. Vul de watertank tot de maximumlijn en plaats de watertank opnieuw in het apparaat.
5. Dispenseer water om eventueel ongefilterd water in het apparaat te verwijderen en vul bij.
6. Houd het filter waarschuwingsymbool gedurende 3 seconden ingedrukt om de filtertimer te resetten.
7. **Het apparaat is nu gereed voor gebruik.**

Om de beste prestaties te garanderen, moet de filterpatroon na 100 liter worden vervangen (filterpictogram licht op), wat ongeveer 30 dagen van typisch gebruik is. Het filter moet minstens elke 60 dagen worden vervangen als het filterpictogram niet weergegeven wordt.

VERZORGING EN ONDERHOUD

- Water is een levensmiddel. We raden aan om het gefilterde water binnen 3 dagen te gebruiken. Als het apparaat meer dan 72 uur niet wordt gebruikt, moet het watersysteem worden afgetapt. Haal de stekker uit het stopcontact en breng het apparaat naar de gootsteen. Draai beide afvoerdoppen aan de onderkant van het apparaat los en verwijder de siliconen stoppen boven

een gootsteen. Laat al het water uit het systeem lopen. Plaats de afvoerpluggen terug en schroef de doppen erop. Herhaal het proces van hoofdstuk 3. Eerste gebruik, om het apparaat opnieuw te vullen en verder te gebruiken.

- Als het apparaat gedurende langere tijd niet wordt gebruikt (bijvoorbeeld vakantie), raden we aan het filter te verwijderen en in een schone plastic zak in de koelkast te bewaren. Dit helpt om het filter te onderhouden wanneer het niet wordt gebruikt. Voordat u het filter na opslag gebruikt, volgt u de voorbereidings- en montage-instructies voor gebruik zoals gewoonlijk.
- Overvul de watertank niet, niet boven de "MAX" vullijn vullen om te voorkomen dat water in de binnenste watertank overloopt.

4. Gebruiksaanwijzing

1. Vul de watertank tot de "MAX" markering, water stroomt met een vaste snelheid door het filter en kan enige tijd nodig hebben vanwege de werking van de filterpatroon.
2. Pas de hoogte van de lekbak aan volgens de afmeting van de gebruikte kop. Pak de lekbak met beide handen beet en haal het verticaal omhoog om het te verwijderen en weer terug te plaatsen. De haken die de lekbak aan het apparaat bevestigen kunnen beschadigd raken als de lekbak horizontaal wordt gehouden of gedraaid of gekanteld wordt. Controleer of het lekbakje helemaal in het apparaat is geplaatst. Er zijn 3 hoogtemogelijkheden (A).
3. Plaats de kop of het glas op de lekbak (B).
4. Druk op de aan/uit-knop. De aan/uit-knop licht blauw (C).
5. Druk op de gewenste volume-instelling (D).
6. Druk op de dispenseerknop om het dispensereren te starten. Een pieptoon bij het begin (E).
7. De dispenseerknop zal in- en uitfaden tijdens het dispensereren en zal twee keer piepen zodra voltooid.

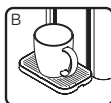
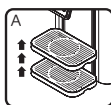

Opmerking:

- Druk op de dispenseerknop om de cyclus op eender welk moment te stoppen. Zodra de cyclus is gestopt kan deze niet verder worden gezet. Er moet een nieuwe cyclus gestart worden.
- Geluid – Alle knopgeluiden kunnen worden uitgeschakeld (m.u.v. die genoemd in 6 en 7 van Hoofdstuk 4) door het van de 200ml en 1000ml knoppen tegelijkertijd 3 seconden.
- Het gekoelde pictogram  licht blauw op wanneer het water in het apparaat wordt gekoeld en wordt uitgeschakeld wanneer het water wordt gekoeld. Bij het eerste gebruik heeft de waterkoeler ongeveer 40 minuten nodig om het water volledig te koelen (kan afhankelijk van de temperatuur van het kraanwater en de kamertemperatuur variëren).

- Het vulpictogram licht oranje op wanneer de watertank bijgevuld moet worden of niet correct is aangebracht.
- Het filterpictogram wordt oranje wanneer het filter vervangen moet worden, bij 100L gebruik, volg de instructies voor filtervoorbereiding en vervanging in deze handleiding.

5. Installatie

Het apparaat wordt geleverd met twee soorten stekkers, één voor het VK en één voor de EU, u dient de juiste stekker te gebruiken en in het stopcontact te steken.

WAARSCHUWING: U MAG DIT APPARAAT NIET ZELF ONTKALKEN. ELEKTRISCHE ELEMENTEN ZULLEN WORDEN BLOOTGELEGD EN ER IS EEN RISICO OP ELEKTROCUTIE.

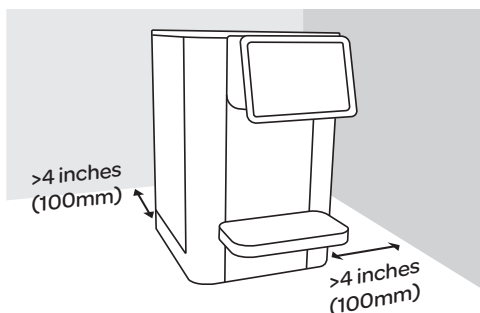

PLAATSING VAN APPARAAT

- Installeer dit apparaat niet op een zeer vochtige of warme plaats, of in de buurt van een hittebron.
- Plaats het apparaat op een vlak en horizontaal oppervlak.
- Installeer het apparaat op een droge plaats om schade, vocht of roest te voorkomen.
- Gebruik dit apparaat niet buitenshuis. Dit apparaat is uitsluitend geschikt voor gebruik binnenshuis.
- Hang het netsnoer en / of de waterbak niet over een tafel, aanrecht of ander oppervlak en vermijd contact met hete oppervlakken.
- **WAARSCHUWING: INSTALLEER DIT APPARAAT NIET IN DIRECT ZONLICHT.**
- Waarborg dat de ventilatieopeningen aan beide zijden nooit geblokkeerd of afgedekt worden en zorg voor een minimumafstand van >4 inches (100mm) tot de achterwand en de rechterzijde, zie de afbeelding.
- **WAARSCHUWING:** Zorg er bij het plaatsen van dit apparaat voor dat het netsnoer niet bekneld of beschadigd is.
- **WAARSCHUWING:** Plaats niet meerdere contactdozen of mobiele stroomvoorzieningen aan de achterkant van het apparaat.

PROBLEEMOPLOSSING

Toestand	Mogelijke oorzaak	Oplossing
De machine start niet.	Het apparaat zit niet in de stekker.	Zorg ervoor dat het netsnoer in het apparaat is gestoken en dat de stekker stevig in het stopcontact zit.
Waterniveauindicator op het scherm.	De watertank is leeg.	Watertank vullen tot boven het minimumniveau.
	Tank is wellicht niet correct geplaatst	De watertank opnieuw aanbrengen en controleren of de bovenkant ervan met de bovenkant van de machine is uitgelijnd.
Waarschuwingssymbool filter vervangen op scherm (gaat branden na 100L).	Filter vervallen.	Vervang het filter volgens de Aqua Optima filterinstructies. Reset het waarschuwingssymbool voor het filter door het gedurende 3 seconden ingedrukt te houden.

Code	Bediening	Foutbeschrijving
EAC	Chiller icoon + 200ml licht knipperen	Foutieve stroominvoer
ENTC	Chiller icoon + 250ml licht knipperen	NTC-fout



Dit symbool op de producten en bijbehorende documenten betekent dat gebruikte elektrische en elektronische producten niet bij het gewone huishoudelijke afval mogen worden weggegooid.

Voor een correcte verwijdering of behandeling, terugwinning en recycling, dient u deze producten naar de aangewezen inzamelpunten te brengen waar ze gratis worden geaccepteerd. In sommige landen kunt u uw producten mogelijk terugsturen naar uw plaatselijke verkoper bij aankoop van een nieuw product.

Als u dit product op de juiste manier weggooit, kunt u waardevolle bronnen besparen en mogelijke effecten op de menselijke gezondheid en het milieu voorkomen die anders zouden kunnen ontstaan door onjuiste afvalverwerking. Neem contact op met uw gemeente voor meer informatie over het dichtstbijzijnde inzamelpunt voor AEEA.

Er kunnen sancties worden opgelegd voor het onjuist verwijderen van dit product in overeenstemming met de nationale wetgeving.

Dit apparaat voldoet aan de (LVD) 2014/35 / EU, (EMC) 2014/30 / EU en (RoHS) 2011/65 / EU richtlijnen.

Het apparaat is uitsluitend bedoeld voor huishoudelijk en klein kantoorgebruik. Het mag niet worden gebruikt voor commerciële doeleinden.

Niet onderdompelen in water.

Dit toestel voldoet aan de Britse wetgeving:

Electrical Equipment (Safety) Regulations 2016, zoals gewijzigd

Elektromagnetische compatibiliteitsvoorschriften 2016, zoals gewijzigd

Bepijking van het gebruik van bepaalde gevaarlijke stoffen in de voorschriften voor elektrische en elektronische apparatuur 2012, zoals gewijzigd

Verordening inzake ecologisch ontwerp voor energieregerelateerde producten 2010, zoals gewijzigd

Waarschuwing! Kinderen moeten onder toezicht staan om ervoor te zorgen dat ze niet met het apparaat spelen

Als de voedingskabel beschadigd is, moet deze worden vervangen door de fabrikant, zijn onderhoudsagent of personen met vergelijkbare kwalificaties om gevaarlijke situaties te voorkomen.

Het product wordt geleverd met een BS 1363-stekker met een 13A-zekering. Wanneer het ooit noodzakelijk wordt om de zekering te vervangen, gebruik dan uitsluitend zekeringen die zijn aangeduid met BS 1362, en een vermogen van 13A. Er wordt een tweede netsnoer en CEE 7/7-stekker geleverd voor gebruik op de Europese markten.

AUC111: Elektrische vermogensinput: 220-240V -50-60Hz 70W Klasse I, klimaatklasse: T

1. Części urządzenia

Przed użyciem należy upewnić się, że filtr jest zamontowany w wewnętrznym zbiorniku na wodę.

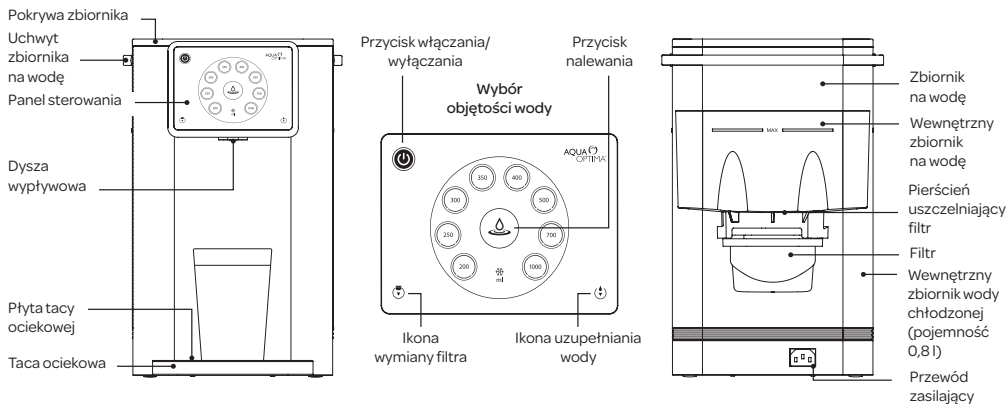

Przed pierwszym użyciem należy oczyścić urządzenie, postępując zgodnie z instrukcjami zawartymi w sekcji dotyczącej instalacji, konfiguracji i czyszczenia.

System filtrowania AQUA OPTIMA jest przeznaczony do uzdatniania wody pitnej. System filtruje wodę pitną z sieci wodociągowej przez wkład, który poprawia smak wody redukując wszelkie niepożądane substancje, które mogą być w niej obecne. Wkłady filtrujące Evolve+ są zbudowane z węgla aktywnego impregnowanego srebrem i żywic jonowymiennych. Węgiel aktywny jest ogólnie skuteczny w redukcji zawartości chloru i jego pochodnych. Na ogół żywice jonowymiennne są skuteczne w redukcji zawartości obecnych w wodzie wodociągowej metali ciężkich. Więcej informacji na temat świadomego użytkownika można uzyskać od dostawcy wody lub testując wodę wypytującą z kranu w domu.

OSTRZEŻENIE: Wkład filtruje wodę, która MUSI BYĆ ZDATNA DO PICIĄ I bezpieczna pod względem mikrobiologicznym (należy to sprawdzić we właściwym urządzie na danym obszarze).

WAŻNE INFORMACJE DOTYCZĄCE BEZPIECZEŃSTWA

Podczas korzystania z urządzeń elektrycznych należy stosować się do następujących środków ostrożności:

1. Przewód urządzenia przechowywać w miejscu niedostępnym dla dzieci.
2. Urządzenie może być używane przez dzieci w wieku od 8 roku życia oraz osoby o ograniczonych zdolnościach fizycznych, sensorycznych lub umysłowych lub nieposiadające doświadczenia w tym zakresie, jeżeli są one pod nadzorem lub otrzymały instruktaż dotyczący użytkowania urządzenia w sposób bezpieczny i rozumieją związane z tym zagrożenia. Dzieci nie mogą bawić się urządzeniem. Czyszczenie i konserwacja

należące do zakresu czynności użytkownika nie mogą być przeprowadzane przez dzieci bez nadzoru.

3. Zainstalować urządzenie zgodnie z wytycznymi z niniejszej instrukcji obsługi.
4. Użytkować urządzenie na płaskiej powierzchni odpornej na wysoką temperaturę.
5. Użytkować w dobrze wentylowanym miejscu.
6. Upewnić się, że napięcie podane na tabliczce znamionowej urządzenia odpowiada napięciu w sieci zasilającej.
7. Nigdy nie umieszczać urządzenia na źródłach ciepła albo w ich pobliżu, ani w bardzo wilgotnych miejscach.
8. Upewnić się, że przewód zasilający nie wchodzi w kontakt z gorącymi powierzchniami.
9. NIGDY NIE UMIESZCZAĆ KORPUSU URZĄDZENIA, WTYCZKI ANI PRZEWODU ZASILAJĄCEGO W WODZIE LUB INNYCH CIECZACH; WYCIERAĆ DO CZYSTA ZA POMOCĄ WILGOTNEJ SZMATKI.
10. Dokładnie wycierać do sucha ręce przed użyciem panelu sterowania na urządzeniu lub przed dotknięciem przewodu zasilającego albo złączy zasilania.
11. Nie zasłaniać otworów wentylacyjnych po bokach urządzenia.
12. Ten produkt jest przeznaczony wyłącznie do filtrowania wody pitnej. Nie nalewać do urządzenia wody o nieznannej jakości albo skażonej mikrobiologicznie. Używać wyłącznie wody zimnej lub o temperaturze pokojowej. Nie używać do przygotowywania pokarmu dla niemowląt.

13. Zużyć przefiltrowaną wodę w ciągu trzech dni.
14. W celu odłączenia urządzenia chwycić za wtyczkę i wyciągnąć ją z gniazda zasilającego. Nigdy nie ciągnąć za przewód w celu odłączenia urządzenia.
15. Nigdy nie używać tego urządzenia, jeśli jego przewód zasilający lub wtyczka albo samo urządzenie są uszkodzone.
16. Wszelkie modyfikacje tego produktu, które nie zostały w wyraźny sposób zaakceptowane przez producenta, mogą prowadzić do unieważnienia gwarancji.
17. Opakowania nie wolno pozostawiać w zasięgu dzieci, ponieważ może być ono niebezpieczne.
18. Urządzenie jest przeznaczone wyłącznie do filtrowania, schładzania i podgrzewania wody. Nie używać urządzenia do schładzania innych płynów, ponieważ spowoduje to jego uszkodzenie i unieważnienie gwarancji.
19. Nie przechowywać ani używać urządzenia na zewnątrz pomieszczeń.
20. W przypadku nieprawidłowego używania urządzenia odłączyć wtyczkę z gniazdka i skontaktować się z działem obsługi klienta Aqua Optima.
21. Urządzenie jest przeznaczone do użytku z filtrami Aqua Optima Evolve+. Nie można zagwarantować wydajności w przypadku stosowania innych filtrów.
22. Nie wolno pozostawiać urządzenia bez nadzoru podczas jego pracy.
23. Nie czyścić za pomocą rozpuszczalników lub agresywnych środków chemicznych.
24. Nie przenosić używanego urządzenia.
25. Nie używać urządzenia z uszkodzonym przewodem, wtyczką lub w razie jakiegokolwiek usterki urządzenia. Jeśli przewód jest uszkodzony, powinien zostać wymieniony przez wykwalifikowaną osobę, tak aby uniknąć zagrożeń.
26. Nie napełniać urządzenia wodą o temperaturze powyżej 30°C.
27. Nie wyjmować filtra podczas pracy urządzenia.
28. Nie używać urządzenia bez prawidłowo założonego filtra lub jeśli jest on uszkodzony lub złamany.
29. W ramach pierwszego użycia lub po całkowitym opróżnieniu wszystkich zbiorników z wody należy wykonać czynności dotyczące pierwszego użycia.
30. Należy postępować zgodnie z instrukcjami zawartymi w Instrukcji. Nieprawidłowe użytkowanie może wpłynąć na bezpieczeństwo produktu lub spowodować jego uszkodzenie.
31. Produktu należy używać wyłącznie do celów, do których został zaprojektowany, tj. jako URZĄDZENIE DO UZDATNIANIA WODY PITNEJ. Każde inne zastosowanie należy uznać za niezgodne z przeznaczeniem, a tym samym niebezpieczne.
32. NIE używać tego produktu do produkcji wody pitnej.
33. Nigdy nie wolno filtrować gorącej wody.
34. Filtrować tylko zimną bieżącą wodę podłączoną do domowego źródła wody.
35. NIE używać tego systemu do filtrowania już uzdatnionej wody.
36. To urządzenie NIE jest przeznaczone do użytku profesjonalnego, lecz tylko do użytku domowego.

WAŻNE UWAGI DOTYCZĄCE UŻYTKOWANIA PRODUKTU

- Wkład filtruje wodę, która ZAWSZE MUSI BYĆ ZDATNA DO PICIA.
- W celu świadomego korzystania z produktu należy przed użyciem sprawdzić jakość wody w lokalnych wodociągach.

Wymienne filtry Evolve+ są dostępne u wszystkich dystrybutorów Aqua Optima.

Nieprzestrzeganie niniejszych instrukcji może spowodować poparzenie lub uszkodzenie produktu. URZĄDZENIE DO DOMOWEGO UZDATNIANIA WODY PITNEJ

System filtrowania AQUA OPTIMA jest przeznaczony do uzdatniania wody pitnej. Filtruje on wodę pitną z sieci wodociągowej przez wkład, który poprawia smak wody redukując pewne niepożądane substancje, które mogą być w niej obecne.

Przez wkład filtrujący Evolve+ można przepuścić 100 litrów (maksymalnie 3,3 litra filtrowanej wody dziennie przez 30 dni). Po upływie 30 dni (maksymalnie 100 litrów przefiltrowanych w tym okresie) wkład należy wymienić.

2. Panel sterowania



Przycisk włączania/wyłączania: Naciśnij przez 1 sekundę, aby aktywować lub dezaktywować urządzenie. Niebieska kontrolka świeci się, gdy zasilanie jest włączone.



Przycisk nalewania: Naciśnij, aby rozpocząć/zatrzymać nalewanie; kontrolka włącza się i gaśnie podczas nalewania.



Wybór objętości wody: Od 200 ml do 1000 ml. Naciskaj przez 1 sekundę, aby wybrać ustawienie.



Ikona filtra: pomarańczowa kontrolka wskazuje, że filtr wymaga wymiany. Należy zapoznać się z instrukcją wymiany wkładu filtrującego Aqua Optima Evolve+ w rozdziale 3. Konfiguracja, pierwsze użycie i czyszczenie.



Ikona uzupełniania: Pomarańczowa kontrolka wskazuje, że zbiornik na wodę wymaga uzupełnienia (element nieinteraktywny) lub jeśli zbiornik nie jest prawidłowo zamontowany.

3. Konfiguracja, pierwsze użycie i czyszczenie

PRZED PIERWSZYM UŻYCIEM URZĄDZENIA AURORA

- Rozpakować urządzenie. Wyświetlacz jest pokryty przezroczystą folią, którą można usunąć.
- Zdjąć pokrywę zbiornika i wyjąć wewnętrzny zbiornik na wodę oraz zbiornik na wodę. Umyć, wypłukać i wysuszyć go dokładnie.
- Przygotować filtr zgodnie z instrukcją.

PRZYGOTOWYWANIE WKŁADU FILTRA WODY AQUA OPTIMA EVOLVE+

Aqua Optima to wyjątkowy system filtracji wody, stworzony z myślą o szybkim dostarczaniu filtrowanej wody poprzez ograniczenie ilości chloru, osadów wapna, związków organicznych, herbicydów, pestycydów, ołowiu oraz innych metali ciężkich.

1. Rozpakować wkład filtra. Na torbie i na ściankach wkładu mogą występować niewielkie pozostałości czarnych cząstek węgla, jest to zjawisko normalne. Te cząstki są nieszkodliwe i są wyptukiwane w trakcie procesu przygotowania.
2. Zamoczyć wkład w misce z wodą na 5–10 minut w celu usunięcia pęcherzyków powietrza (A).
3. Przepłukiwać wkład przez 1 minutę pod bieżącą wodą (B).
4. **Wkład filtra jest gotowy do użytku.**



USTAWIĆ URZĄDZENIE ZGODNIE Z INSTRUKCJĄ INSTALACJI W ROZDZIALE 6. NINIEJSZEJ INSTRUKCJI

1. Za pomocą uchwytu zbiornika podnieść zbiornik na wodę z urządzenia. Wyjąć wewnętrzny zbiornik na wodę.
2. Upewnić się, że pierścień uszczelniający jest prawidłowo założony.
3. Zamocować wkład filtra wody Aqua Optima pod spodem wewnętrznego zbiornika na wodę, obracając go w prawo aż do zablokowania (A). Upewnić się, że wkład jest pewnie zamocowany.
4. Włożyć wewnętrzny zbiornik na wodę do zbiornika na wodę.
5. Podłączyć przewód zasilający do gniazda w korpusie urządzenia (B).
6. Zbiornik na wodę napełnij zimną wodą z kranu przez pokrywę do poziomu oznaczonego „MAX” (Maksimum), a ponownie zamocować zbiornik wody. Poczekać, aż przefiltrowana woda

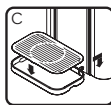
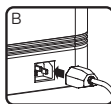

spłynie do głównego zbiornika. Napełnić zbiornik na wodę do poziomu oznaczonego „MAX” (Maksimum) zimną wodą z kranu i ponownie zamocować zbiornik na wodę w urządzeniu.

7. Umieścić tacę ociekową i płytę tacy ociekowej na przedniej części urządzenia (C).
8. Umieścić dzbanek lub zbiornik pod dyszą wyptywową.
9. Podłączyć przewód zasilający do gniazda sieciowego i włączyć urządzenie.
10. Za pomocą przycisku ON/OFF (włączanie/wyłączanie) włączyć urządzenie.
11. Wybierz objętość dozowania 1000 ml.
12. Nacisnąć przycisk dozowania, aby rozpocząć dozowanie. Przy pierwszych 800 ml woda nie będzie dozowana podczas napełniania wewnętrznego zbiornika chłodzącego. Powtórzyć tę czynność, aby zostały odzducone 2 litry.
13. **Urządzenie jest teraz gotowe do użycia.**

CZYSZCZENIE

- **UWAGA: NIGDY NIE UMIESZCZAĆ KORPUSU URZĄDZENIA, WTYCZKI ANI PRZEWODU ZASILAJĄCEGO W WODZIE LUB INNYCH CIECZACH; WYCIERAĆ DO CZYSTA ZA POMOCĄ WILGOTNEJ SZMATKI.**
- **Przed czyszczeniem zawsze należy wyłączyć urządzenie i odłączyć je od zasilania.**
- Przed czyszczeniem należy odczekać, aż urządzenie ostygnie.
- Regularnie myć, płukać i suszyć wewnętrzny zbiornik na wodę, zbiornik na wodę i pokrywę (przynajmniej przy każdej wymianie wkładu filtra).
- Tacę ociekową umyć wodą z mydłem. Pozostawić do wyschnięcia na powietrzu.
- Do czyszczenia nie należy używać zmywaków druczianych, rozpuszczalników ani środków ściernych, ponieważ mogą one uszkodzić urządzenie.
- Wewnętrzny zbiornik na wodę, zbiornik na wodę, pokrywę na zbiornik i taca ociekowa nie nadają się do mycia w zmywarce.
- Ze względów higienicznych i bezpieczeństwa zawsze należy oczyścić wewnętrzny zbiornik na wodę, zbiornik na wodę i pokrywę zbiornika, jeśli urządzenie było przechowywane lub nie było używane dłużej niż 2 tygodnie.

WYMIANA WKŁADU FILTRA WODY AQUA OPTIMA EVOLVE+

Gdy filtr będzie wymagał wymiany, na panelu sterowania zaświeci się pomarańczowa kontrolka.

To urządzenie może być używane wyłącznie z filtrami Aqua Optima Evolve+.

1. Spuścić wodę ze zbiorników i zdjąć pokrywę.

- Wyjąć wewnętrzny zbiornik wody i zdjąć wkład filtra, obracając go w lewo.
- Włożyć nowy wkład filtra w sposób opisany powyżej.
- Włożyć wewnętrzny zbiornik na wodę do zbiornika na wodę. Napełnić zbiornik na wodę do oznaczenia maksymalnego poziomu napełnienia i ponownie umieścić zbiornik na wodę w urządzeniu.
- Nalać wodę z dyszy wyptywowej w celu usunięcia niefiltrowanej wody z urządzenia, a następnie uzupełnić poziom wody.
- Nacisnąć i przytrzymać przez 3 sekundy symbol ostrzeżenia o wymianie filtra, aby zresetować zegar filtra.
- Urządzenie jest teraz gotowe do użycia.

W celu zachowania optymalnej wydajności urządzenia wkład filtra należy wymieniać po przefiltrowaniu 100 litrów wody (zaświeci się kontrolka filtra), co odpowiada w przybliżeniu 30 dniom typowego użytkowania. Filtr musi być wymieniany co najmniej co 60 dni, gdy pojawi się ikona filtra.

OBSŁUGA I KONSERWACJA

- Woda jest produktem spożywczym. Zalecamy zużycie przefiltrowanej wody w ciągu 3 dni. Jeżeli urządzenie nie było używane przez ponad 72 godziny, konieczne będzie odprowadzenie wody z systemu. Odłączyć urządzenie od zasilania i przenieść je do zlewu. Nad zlewem odkręcić obie zatyczki odpływu znajdujące się pod spodem urządzenia i wyjąć silikonowe korki. Począć, aż system zostanie opróżniony z wody. Zakorkować odpływy i przykręcić zatyczki. Powtórzyć proces z rozdziału 3 dotyczącym pierwszego użycia, aby ponownie napełnić urządzenie w celu dalszego używania go.
- Jeśli urządzenie ma być nieużywane przez dłuższy czas (na przykład przez wakacje), zalecamy wyjęcie filtra, włożenie go do czystej, plastikowej torebki i przechowywanie w lodówce. Pomoże to zachować właściwości filtra, gdy nie będzie on użytkowany. Przed przystąpieniem do użytkowania filtra po okresie przechowywania należy postępować zgodnie z instrukcjami przygotowania i montowania.
- Nie napełniać nadmiernie zbiornika na wodę, nie napełniać powyżej oznaczenia „MAX”, aby uniknąć ryzyka przelania się wody w wewnętrznym zbiorniku na wodę.

4. Sposób użycia

- Napełnić zbiornik na wodę do oznaczenia „MAX”; woda przepływa przez filtr w określonym tempie i napełnienie zbiorników może zająć nieco czasu ze względu na działanie wkładu filtra.

- Wyregulować wysokość tacy ociekowej, aby dostosować ją do wielkości używanych kubków. Aby zmienić położenie tacy ociekowej, przed wyjęciem jej z urządzenia, należy dwiema rękami podnieść ją pionowo. Tacę ociekową należy trzymać poziomo. Obracanie lub skręcanie tacy może spowodować uszkodzenie zaczepów łączących tacę ociekową z urządzeniem. Upewnić się, że taca ociekowa jest w pełni połączona z urządzeniem. Dostępne są 3 opcje wysokości (A).

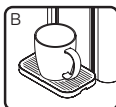
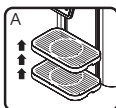

- Umieścić kubek lub szklankę na tacy ociekowej (B).
- Nacisnąć przycisk włączania/wyłączania. Przycisk włączania/wyłączania zaświeci się na niebiesko (C).
- Naciśnij żądane ustawienie głośności (D).
- Nacisnąć przycisk dozowania, aby rozpocząć dozowanie. Jeden sygnał akustyczny na początku (E).
- Przycisk nalewania będzie migał podczas nalewania, a na zakończenie rozlegnie się podwójny sygnał dźwiękowy.

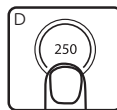
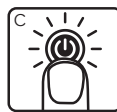

Uwaga:

- Aby zatrzymać cykl w dowolnym momencie, należy nacisnąć przycisk nalewania. Po zatrzymaniu cyklu nie można go wznowić. Należy rozpocząć nowy cykl.
- Dźwięk - wszystkie dźwięki przycisków można wyłączyć (oprócz dźwięku w 6. i 7.) Jako korzystać z instrukcji, rozdział 4.), naciskając i przytrzymując guziki 200 ml i 1000 ml przez 3 sekundy.
- Schłodzona ikona ❄️ zaświeci się na niebiesko, gdy woda w urządzeniu zostanie schłodzona i wyłączy się, gdy woda jest schłodzona. Przy pierwszym użyciu agregat chłodniczy potrzebuje około 40 minut, aby całkowicie schłodzić wodę (może się to różnić w zależności od temperatury wody dopływającej i od temperatury otoczenia).
- Ikona napełnienia zmieni kolor na pomarańczowy, gdy zbiornik wymaga uzupełnienia wody lub gdy zbiornik jest nieprawidłowo założony.
- Ikona filtra zmieni kolor na pomarańczowy, gdy konieczna będzie wymiana filtra. W razie zużycia na poziomie 100 l należy postępować zgodnie z instrukcjami dotyczącymi przygotowania i wymiany filtra zawartymi w niniejszej instrukcji.

5. Instalacja

Urządzenie jest dostarczane z dwoma typami wtyczek: jedną dla Wielkiej Brytanii i jedną dla UE. Należy użyć odpowiedniej wtyczki i włożyć ją do gniazda wtykowego.

OSTRZEŻENIE: NIE WOLNO SAMODZIELNIE ROZMONTOWYWAĆ URZĄDZENIA. SPOWODOWAŁOBY TO ODSŁONIĘCIE ELEMENTÓW ELEKTRYCZNYCH I POWSTANIE RYZYKA PORAŻENIA PRĄDEM ELEKTRYCZNYM.

UMIESZCZANIE URZĄDZENIA

- Nie należy instalować urządzenia w bardzo wilgotnych lub gorących miejscach, ani w pobliżu źródeł ciepła.
- Umieścić urządzenie na płaskiej i równej powierzchni.
- Zainstalować urządzenie w suchym miejscu, aby uniknąć uszkodzenia, zawilgocenia lub rdzewienia.
- Nie używać urządzenia na zewnątrz pomieszczeń. Urządzenie nadaje się wyłącznie do użytku wewnątrz pomieszczeń.
- Nie zwisaj przewodu zasilającego i / lub tacy na wodę ze stołu, blatu lub innej powierzchni i unikaj kontaktu z gorącymi powierzchniami.

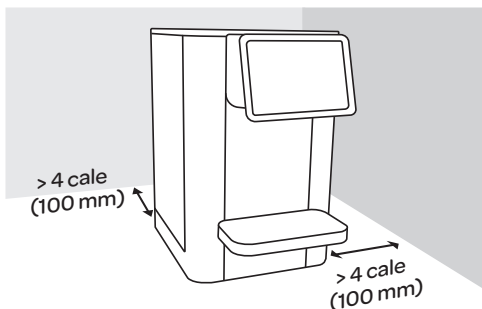

- **OSTRZEŻENIE: NIE INSTALOWAĆ URZĄDZENIA W MIEJSCU, W KTÓRYM BĘDZIE NARAŻONE NA BEZPOŚREDNIE DZIAŁANIE PROMIENI SŁONECZNYCH.**
- Dopilnować, aby wentylacja po obu stronach nigdy nie była zablokowana ani zastonięta i zapewnić wolną przestrzeń co najmniej >4 cale (100 mm) od tylnej ścianki oraz prawej strony, jak pokazano na ilustracji.
- **OSTRZEŻENIE:** Podczas ustawiania urządzenia należy upewnić się, że przewód zasilania nie został przygnieciony ani uszkodzony.
- **OSTRZEŻENIE:** Nie umieszczać przedłużaczy wielogniazdowych ani przenośnych źródeł zasilania z tyłu urządzenia.

ROZWIĄZYWANIE PROBLEMÓW

Stan	Możliwa przyczyna	Rozwiązanie
Urządzenie nie uruchamia się.	Urządzenie jest odłączone od zasilania.	Sprawdzić, czy przewód zasilający jest podłączony do urządzenia, a wtyczka prawidłowo włożona do gniazda.
Na ekranie widać symbol uzupełniania wody.	Zbiornik na wodę jest pusty.	Dolać wody do zbiornika, powyżej poziomu minimalnego.
	Zbiornik może być nieprawidłowo założony.	Ponownie zamocować zbiornik wody tak, by jego góra była na poziomie równym z górnym poziomem urządzenia.
Na ekranie widać symbol ostrzeżenia o wymianie filtra (włączy się po 100 l).	Zakończył się okres eksploatacji filtra.	Wymienić filtr zgodnie z instrukcją obsługi filtra Aqua Optima. Zresetować symbol ostrzeżenia o wymianie filtra, naciskając i przytrzymując go przez 3 sekundy.

Kod	Obsługa	Opis błędu
EAC	Ikona chillera + światło 200 mla	Nieprawidłowe zasilanie prądem przemiennym
ENTC	Ikona chillera + światło 250 ml	Usterka termistora NTC



Ten symbol na produktach i dokumentach towarzyszących oznacza, że nie wolno mieszać zużytych produktów elektrycznych i elektronicznych z innymi odpadami domowymi.

W celu prawidłowej utylizacji lub przetworzenia, odzysku i recyklingu prosimy o przekazanie tych produktów do wyznaczonych punktów zbiórki, gdzie zostaną one nieodpłatnie przyjęte. W niektórych krajach może istnieć możliwość zwrotu produktów do lokalnego sprzedawcy po zakupie nowego produktu.

Prawidłowa utylizacja tego produktu pomoże zaoszczędzić cenne zasoby i zapobiec ewentualnym skutkom dla zdrowia ludzkiego i środowiska naturalnego, które mogłyby wystąpić w razie niewłaściwego obchodzenia się z odpadami. Prosimy o kontakt z lokalnymi władzami w celu uzyskania dalszych szczegółów dotyczących najbliższego punktu zbiórki ZSEE.

Nieprawidłowa utylizacja tego produktu mogą spowodować nałożenie kar zgodnie z krajowymi przepisami.

To urządzenie jest zgodne z dyrektywami (LVD) 2014/35 / UE, (EMC) 2014/30 / UE i (RoHS) 2011/65 / UE.

Urządzenie jest przeznaczone wyłącznie do użytku domowego i małego biura. Nie należy go używać do celów komercyjnych. Nie zanurzać urządzenia w wodzie.

To urządzenie jest zgodne z ustawodawstwem brytyjskim:

Przepisy dotyczące sprzętu elektrycznego (bezpieczeństwa) z 2016 r., z późniejszymi zmianami

Przepisy dotyczące kompatybilności elektromagnetycznej z 2016 r., z późniejszymi zmianami

Ograniczenie stosowania niektórych niebezpiecznych substancji w sprzęcie elektrycznym i elektronicznym z 2012 r., z późniejszymi zmianami

Rozporządzenie z 2010 r. w sprawie ekoprojektu dla produktów związanych z energią, ze zmianami

Ostrzeżenie! Należy dopilnować, aby dzieci nie bawiły się urządzeniem.

Jeśli przewód zasilający jest uszkodzony, powinien zostać wymieniony przez producenta, agenta serwisowego lub osobę o podobnych kwalifikacjach – pozwoli to uniknąć zagrożeń.

Produkt jest dostarczany z wtyczką sieciową BS 1363 zawierającą bezpiecznik 13 A. Jeśli konieczna będzie wymiana bezpiecznika, należy stosować wyłącznie bezpieczniki oznaczone symbolem BS 1363 o wartości znamionowej 13 A. Drugi przewód sieciowy i wtyk CEE 7/7 jest dostarczany do użytku na rynkach europejskich.

AUC111: Znamionowe wejście elektryczne: 220–240 V, -50–60 Hz, 70 W Klasa I, klasa klimatyczna: T

1. Guia de peças

Antes da utilização, certifique-se de que o filtro está colocado no depósito de água interior.

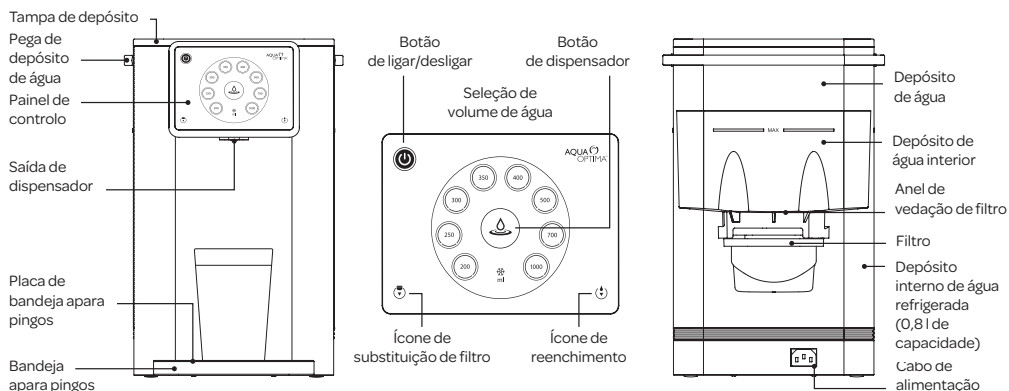

Antes da primeira utilização, limpe o aparelho, seguindo os pontos na definição de instalação e na secção de limpeza.

O sistema de filtragem AQUA OPTIMA é um dispositivo concebido para tratar água potável. O sistema filtra água potável canalizada através de um cartucho que melhora o sabor da água ao reduzir quaisquer substâncias indesejáveis que possam estar presentes. Os cartuchos do filtro Evolve+ são compostos por carvão vegetal ativado impregnado com prata e resinas permutadoras de iões. O carvão ativado é geralmente eficaz na redução dos resíduos de cloro e respetivos derivados. As resinas permutadoras de iões são normalmente eficazes na redução dos resíduos de metais pesados quando estão presentes na água canalizada. Para uma utilização informada, solicite mais informações junto do seu fornecedor de água ou teste a água que sai da torneira.

AVISO: o cartucho filtra água que TEM DE SER POTÁVEL e microbiologicamente segura (verifique-o junto das autoridades competentes da sua área).

NOTAS DE SEGURANÇA IMPORTANTES

Devem ser tomadas as precauções necessárias ao utilizar aparelhos elétricos, incluindo o seguinte:

- Mantenha o cabo do aparelho fora do alcance das crianças.
- Este aparelho pode ser utilizado por crianças com mais de 8 anos e por pessoas com capacidades físicas, sensoriais ou mentais reduzidas, ou com falta de experiência e de conhecimento se tiverem supervisão ou instruções sobre a utilização do aparelho de forma segura e se compreenderem os perigos envolvidos. As crianças não devem brincar com este aparelho. A limpeza e a manutenção pelo utilizador não deve ser efetuada por crianças sem supervisão.
- Instale o aparelho em conformidade com as instruções de instalação deste manual de utilizador.
- Utilize sobre uma superfície plana resistente ao calor
- Utilize numa zona bem ventilada.
- Certifique-se de que a tensão indicada no aparelho corresponde à da instalação de alimentação elétrica.
- Nunca coloque o aparelho em/perto de fontes de calor ou em locais muito húmidos.
- Certifique-se de que o cabo de alimentação não entra em contacto com superfícies quentes.
- NUNCA COLOQUE O CORPO, A FICHA OU O CABO DO APARELHO EM ÁGUA OU OUTROS LÍQUIDOS; LIMPE SEMPRE COM UM PANO HÚMIDO.**
- Certifique-se sempre de que as suas mãos estão totalmente secas antes de utilizar o painel de controlo no aparelho, ou antes de tocar na ligação do cabo elétrico ou na ligação à corrente.
- Não obstrua a ventilação nas partes laterais do aparelho.
- Este produto destina-se a filtrar apenas água da torneira. Não coloque água de qualidade desconhecida ou que tenha sido afetada em termos microbiológicos no produto. Utilize apenas água fria ou à temperatura ambiente. Não o use para a preparação de alimentação de bebés.
- Consuma a água filtrada no prazo de três dias.
- Para desligar o aparelho da alimentação elétrica, segure

- a ficha e retire-a diretamente da tomada. Nunca puxe o cabo de alimentação para desligar o aparelho.
15. Nunca utilize o aparelho se o cabo ou a ficha estiverem danificados ou se o próprio aparelho estiver avariado.
 16. Quaisquer alterações a este produto que não tenham sido expressamente autorizadas pelo fabricante podem levar à anulação e invalidação da garantia do utilizador.
 17. A embalagem nunca deve ser deixada ao alcance de crianças, já que tal representa um perigo potencial.
 18. Este aparelho foi concebido para filtragem, refrigeração e aquecimento de água. Não use o aparelho para refrigerar outros líquidos, uma vez que tal irá danificar o aparelho e anular a garantia.
 19. Não guarde nem use este aparelho no exterior.
 20. Se o aparelho for usado incorretamente, retire a ficha da tomada e entre em contacto com os serviços ao cliente Aqua Optima.
 21. O aparelho foi concebido para utilização com filtros Aqua Optima Evolve+, o desempenho não é garantido se forem usados quaisquer outros filtros.
 22. Não deixe o aparelho a funcionar sem vigilância.
 23. Não limpe com solventes, nem com produtos químicos agressivos.
 24. Não movimente o aparelho durante a utilização.
 25. Não utilize o aparelho com um cabo ou ficha danificados, ou depois do aparelho ter funcionado mal ou de ter sofrido qualquer tipo de danos. Se o cabo estiver danificado, deve ser substituído por uma pessoa qualificada para evitar um perigo.
 26. Não encha o aparelho com água a temperaturas acima de 30 °C.
 27. Não retire o filtro enquanto o aparelho estiver a funcionar.
 28. Não utilize o aparelho sem o filtro colocado corretamente ou se o filtro estiver danificado ou avariado.
 29. Na primeira utilização ou depois de o aparelho ter sido completamente esvaziado de água em todos os depósitos, certifique-se de que as instruções para a primeira utilização são seguidas.
 30. Siga as instruções no manual. A utilização incorreta pode afetar a segurança do produto ou causar danos no próprio produto.
 31. Utilize este produto apenas para a finalidade para que foi destinado; ou seja, como EQUIPAMENTO DE TRATAMENTO DE ÁGUA POTÁVEL. Qualquer outra utilização não estará em conformidade e será, portanto, perigosa.
 32. NÃO utilize este produto para produzir água potável.
 33. Nunca filtre água quente.
 34. Filtre apenas água corrente fria ligada ao abastecimento de água doméstico.
 35. NÃO utilize o sistema de filtragem com água previamente tratada.
 36. Este aparelho NÃO se destina à utilização profissional, mas apenas à utilização doméstica.

NOTAS IMPORTANTES RELATIVAS À UTILIZAÇÃO DO PRODUTO

- O cartucho filtra a água que TEM DE SER POTÁVEL À PARTIDA.
- Para uma utilização informada do produto, verifique a qualidade da água junto da autoridade de água local antes de o utilizar.

Os filtros de substituição Evolve+ estão disponíveis em todos os armazenistas da Aqua Optima.

O incumprimento destas instruções pode provocar escaldaduras ou danos no produto.

EQUIPAMENTO DE UTILIZAÇÃO DOMÉSTICA PARA O TRATAMENTO DE ÁGUA POTÁVEL

O sistema de filtragem AQUA OPTIMA é um equipamento que se destina a tratar água potável. Filtra água potável canalizada através de um cartucho que melhora o sabor da água ao reduzir algumas substâncias indesejáveis que possam estar presentes.

O cartucho do filtro Evolve+ tem uma vida útil de 100 litros (consoante um máximo de 3,3 litros filtrados por dia durante 30 dias). Após 30 dias (máximo de 100 litros filtrados nesse período), o cartucho tem de ser substituído.

2. Painel de controlo



Botão de ligar/desligar: Prima durante 1 segundo para ativar ou desativar o aparelho. O luz azul indica que está ligado.



Botão de dispensador: Prima para começar/parar de servir, o luz liga e desliga enquanto está a servir.



Seleção de volume de água: 200 a 1000 ml. Prima por 1 segundo para selecionar a definição.



Ícone de filtro: O luz laranja indica quando é preciso substituir o filtro. Consulte as instruções para substituir o cartucho do filtro Aqua Optima Evolve+ na secção 3. Instalação, primeira utilização e limpeza.



Ícone de enchimento: A luz laranja aparece quando o depósito de água tiver de ser reenchido (não interativo) ou se o depósito não estiver corretamente encaixado.

3. Instalação, primeira utilização e limpeza

ANTES DE UTILIZAR O APARELHO AURORA PELA PRIMEIRA VEZ

- Retire todas as embalagens. Há uma película a cobrir o visor que pode ser removida.
- Retire a tampa de depósito e tire o depósito de água interior e o depósito de água. Lave, enxague e seque cuidadosamente.
- Prepare o filtro de acordo com as instruções.

PREPARAÇÃO DO CARTUCHO DO FILTRO DE ÁGUA AQUA OPTIMA EVOLVE+

O Aqua Optima é um sistema de filtragem de água único desenvolvido para proporcionar rapidamente água filtrada – reduzindo cloro, calcário, matéria orgânica, herbicidas, pesticidas, chumbo e outros metais pesados.

1. Remova todas as embalagens do cartucho do filtro. Poderá haver pequenos resíduos de partículas de carvão negro no saco ou no corpo do cartucho; trata-se de uma situação normal. Estas partículas são inofensivas e são retiradas durante o processo de preparação.
2. Mergulhe o cartucho numa taça com água durante 5-10 minutos para remover todas as bolhas de ar (A).
3. Coloque durante 1 minuto sob água corrente da torneira (B).
4. O cartucho do filtro fica agora pronto a ser utilizado.

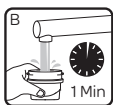

INSTALE O APARELHO DE ACORDO COM AS INSTRUÇÕES DE INSTALAÇÃO NA SECÇÃO 6. DESTE MANUAL

1. Usando a pega do depósito, levante o depósito de água do aparelho. Retire o depósito de água interior.
2. Certifique-se de que o anel de vedação está instalado corretamente.
3. Instale o cartucho do filtro de água Aqua Optima na parte inferior do depósito de água interior, rodando-o no sentido dos ponteiros do relógio para o fixar no devido lugar (A). Certifique-se de que está bem seguro.
4. Volte a colocar o depósito de água interior no depósito de água.
5. Ligue o cabo de alimentação à tomada na base do aparelho (B).
6. Encha o depósito de água através da tampa até à marca "MAX" com água da torneira fria e volte a montar o depósito de água. Deixe a água passar pelo filtro para o

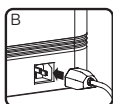

depósito principal. Reencha o depósito de água até à marca "MAX" com água da torneira fria e volte a colocar o depósito de água no aparelho, certificando-se que de a parte de cima do depósito está alinhada com a parte de cima da máquina.

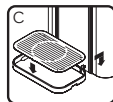

7. Ponha a bandeja aparta pingos e a placa de bandeja aparta pingos na parte da frente do aparelho (C).
8. Ponha o jarro ou o recipiente por baixo da saída de dispensador.
9. Ligue o cabo de alimentação à tomada elétrica e ligue o aparelho.
10. Usando o botão On/Off, ligue o aparelho.
11. Selecione o volume de dispensa de 1000ml.
12. Prima o botão de dispensador para começar a servir. Para os primeiros 800 ml, não é servida água enquanto o depósito de refrigeração está a encher. Repita isto até eliminar 2l.
13. O seu aparelho está pronto a utilizar.

LIMPEZA

- **ATENÇÃO: NUNCA COLOQUE O CORPO, A FICHA OU O CABO DO APARELHO EM ÁGUA OU OUTROS LÍQUIDOS; LIMPE SEMPRE COM UM PANO HÚMIDO.**
- **Desligue sempre o aparelho em si e a ficha da corrente antes de limpar.**
- Certifique-se de que o aparelho está frio antes de limpar.
- Lave, enxague e seque regularmente o depósito de água interior, o depósito de água e a tampa, pelo menos quando o cartucho do filtro for substituído.
- Lave a bandeja aparta pingos com água e detergente. Enxague com água limpa até retirar todo o detergente. Deixe secar ao ar.
- Não use esfregões, solventes ou abrasivos para limpar porque podem danificar o aparelho.
- O depósito de água interior, o depósito de água, a tampa do depósito e a bandeja aparta pingos não são adequados para lavagem na máquina de lavar louça.
- Por motivos de higiene e de segurança deve limpar sempre o depósito de água interior se não tiver sido utilizado ou tiver estado armazenado durante mais de 2 semanas.

SUBSTITUIÇÃO DO CARTUCHO DO FILTRO AQUA OPTIMA EVOLVE+

Um luz laranja aparece no painel de controlo quando é preciso substituir o filtro.

Este aparelho destina-se apenas a utilização com filtros Aqua Optima Evolve+.

1. Esvazie a água dos depósitos e retire a tampa do depósito.

2. Retire o depósito de água interior e remova o cartucho do filtro rodando-o no sentido contrário ao dos ponteiros do relógio.
3. Insira o novo cartucho do filtro conforme descrito anteriormente.
4. Volte a colocar o depósito de água interior no depósito de água. Encha o depósito de água até à linha máxima e coloque o depósito de água no aparelho.
5. Sirva água para retirar qualquer água não filtrada do aparelho e abasteça novamente.
6. Prima e mantenha premido o símbolo de aviso de substituição de filtro durante 3 segundos para repor o temporizador do filtro.
7. **O aparelho está pronto a utilizar.**

Para assegurar o melhor desempenho, o cartucho do filtro deve ser mudado após 100 litros (o ícone do filtro acende), o que corresponde a aproximadamente 30 dias de utilização típica. O filtro deve ser substituído, no mínimo, a cada 60 dias, caso o ícone do filtro não tenha surgido.

CUIDADOS E MANUTENÇÃO

- A água é um alimento. Recomendamos que utilize a água filtrada no prazo de 3 dias. Se o aparelho não for utilizado durante mais de 72 horas, o sistema de água terá de ser drenado. Desligue o aparelho da tomada e leve-o até ao lavatório. Desaperte ambos os tampões de drenagem localizados na parte inferior do aparelho e retire os bujões de silicone por cima do lavatório. Deixe a água escorrer para fora. Volte a colocar os bujões de silicone e aperte os tampões. Repita o processo na secção 3. "Primeira utilização" para reencher o aparelho e continuar a utilização.
- Caso o aparelho não seja utilizado durante um período de tempo prolongado (por exemplo, durante as férias), recomendamos que o filtro seja removido e colocado num saco de plástico limpo e guardado no frigorífico. Isto ajudará à manutenção do filtro enquanto não é utilizado. Antes de utilizar o filtro após o armazenamento, siga as instruções de preparação e instalação para uma utilização normal.
- Não encha demais o depósito de água, não encha acima da linha "MAX" para prevenir o risco de transbordo de água no depósito interior.

4. Como utilizar

1. Encha o depósito de água até à marca "MAX"; a água passará pelo filtro a uma velocidade definida e poderá demorar algum tempo devido à ação do cartucho do filtro.
2. Ajuste a altura da bandeja para pingos para permitir o tamanho da caneca usada. Para repositonar a bandeja para pingos utilize as duas mãos de modo a levantá-la verticalmente antes de a remover da unidade. Mantenha a bandeja para pingos na posição horizontal. Rodar e torcer pode danificar os ganchos que ligam a bandeja para pingos ao aparelho. Certifique-se de que o recipiente para-pingos está bem encaixado no aparelho. Existem 3 opções de altura (A).
3. Ponha a caneca ou o copo na bandeja para pingos (B).
4. Prima o botão de ligar/desligar. O botão

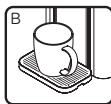
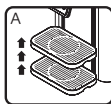

- de ligar/desligar acende com luz azul (C).
5. Pressione a definição de volume desejada (D).
6. Prima o botão de dispensador para começar a servir. Um sinal sonoro no início (E).
7. O botão de dispensador acende e apaga enquanto está a servir e há dois sinais sonoros no fim.

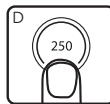
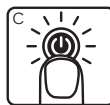

Nota:

- Para parar o ciclo em qualquer altura, prima o botão de dispensador. Depois de parar o ciclo, não pode continuar. Tem de iniciar um ciclo novo.
- Som – todos os sons de botões podem ser desligados (não o som em 6. e 7.) no guia de utilização, secção 4.) premindo e mantendo a botões de 200ml e 1000ml durante 3 segundos.
- O ícone refrigerado ❄ ilumina-se-á azul quando a água do aparelho estiver gelada e desligar-se-á quando a água estiver a ser arrefecida. Na primeira utilização, o refrigerador demora cerca de 40 minutos a arrefecer totalmente a água (pode variar dependendo da temperatura da água utilizada e da temperatura ambiente).
- O ícone de reenchimento fica laranja quando o depósito de água precisa de ser reabastecido ou se não estiver corretamente instalado.
- O ícone de filtro fica laranja quando é preciso substituir o filtro, após a utilização de 100 l; siga as instruções de preparação e substituição do filtro neste manual.

6. Instalação

O aparelho é fornecido com dois tipos de ficha, uma para o Reino Unido e outra para a UE; deve ser usada a ficha correta para inserir na tomada.

AVISO: NÃO TOME A INICIATIVA DE DESMONTAR ESTE APARELHO. OS ELEMENTOS ELÉTRICOS FICARÃO EXPOSTOS E HÁ RISCO DE ELETROCUSSÃO.

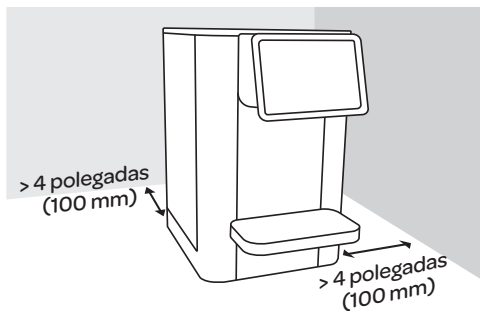

POSICIONAMENTO DO APARELHO

- Não instale este aparelho em locais muito húmidos ou quentes ou perto de fontes de calor.
- Coloque o aparelho numa superfície plana e lisa.
- Instale o aparelho num local seco para prevenir danos, humidade ou ferrugem.
- Não instale este aparelho no exterior. Este aparelho apenas é

- adequado para utilização em espaços interiores.
- Não puxe o cabo de alimentação e / ou bandeja de água para fora de uma mesa, balcão ou outra superfície e evite o contato com superfícies quentes.
- AVISO: NÃO INSTALE ESTE APARELHO SOB LUZ SOLAR DIRETA.**
- Certifique-se de que a ventilação em ambos os lados nunca está bloqueada ou tapada e assegure

uma distância mínima de >4 polegadas (100 mm) relativamente à parede de trás e ao lado direito, conforme ilustrado na imagem.

- AVISO:** Ao posicionar o aparelho certifique-se de que o cabo de alimentação não está preso ou danificado.
- AVISO:** Não coloque tomadas portáteis nem fontes de alimentação portáteis múltiplas na extremidade traseira do aparelho.

RESOLUÇÃO DE PROBLEMAS

Estado	Causa possível	Solução
A máquina não funciona.	A ficha do aparelho está desligada.	Certifique-se de que o cabo de alimentação está inserido no aparelho e que a ficha está devidamente colocada na tomada.
Símbolo de aviso de reenchimento de água no visor.	O depósito de água está vazio.	Reabasteça o depósito de água até ao nível mínimo referido acima.
	O depósito pode não encaixar corretamente.	Volte a montar o depósito de água, , certificando-se que de a parte de cima do depósito está alinhada com a parte de cima da máquina.
Símbolo de aviso de substituição de filtro no visor (acende após 100 l).	A vida útil do filtro terminou.	Substitua o filtro seguindo as instruções do filtro Aqua Optima. Reponha o símbolo de aviso de substituição de filtro premindo durante 3 segundos.

Código	Operação	Descrição de erro
EAC	Ícone de refrigerador + piscar de luz de 200ml	Entrada de energia AC errada
ENTC	Ícone de refrigerador + piscar de luz de 250ml	Falha NTC



Este símbolo nos produtos e nos documentos que os acompanham significa que os produtos elétricos e eletrônicos usados não devem ser misturados com os resíduos domésticos comuns.

Para eliminação ou tratamento adequados, reutilização ou reciclagem, leve estes produtos para pontos de recolha específicos onde serão aceites gratuitamente. Nalguns países poderá devolver os produtos à sua loja local mediante a compra de um produto novo.

Eliminar este produto de forma correta irá ajudá-lo a poupar recursos valiosos e a evitar quaisquer efeitos possíveis sobre a saúde humana e o ambiente, que poderiam surgir na sequência do manuseamento inadequado de resíduos. Contacte a sua entidade competente local para obter mais informação sobre o seu ponto de recolha mais próximo para REEE.

Podem ser aplicáveis multas em caso de eliminação incorreta deste produto de acordo com a legislação nacional.

Este aparelho está em conformidade com as diretivas (LVD) 2014/35 / UE, (EMC) 2014/30 / UE e (RoHS) 2011/65 / UE.

O aparelho foi concebido apenas para uso doméstico e em pequenos escritórios. Não deve ser usado para fins comerciais. Não mergulhe em água.

Este aparelho está em conformidade com a legislação britânica:

Regulamentos de Equipamentos Elétricos (Segurança) 2016, alterados

Regulamentos de Compatibilidade Eletromagnética 2016, alterados

Restrição da utilização de certas substâncias perigosas nos regulamentos de equipamentos elétricos e eletrônicos de 2012, tal como alterado

Regulamento de conceção ecológica para produtos relacionados com a energia 2010, tal como alterado

Aviso! As crianças devem ser vigiadas para se garantir que não brincam com o aparelho

Se o cabo de alimentação estiver danificado, deve ser substituído pelo fabricante, pelo respetivo responsável de apoio ou por pessoas com qualificações semelhantes para evitar um perigo.

O produto é fornecido com uma ficha de alimentação BS 1363 que contém um fusível 13A. Se vier a ser necessário substituir o fusível, utilize apenas fusíveis com a marcação BS 1362, e com a classificação de 13A. É fornecida um segundo cabo de alimentação e uma ficha CEE 7/7 para utilização nos mercados europeus.

AUC111: Entrada de corrente elétrica: 220-240V -50-60Hz 70W Classe I, classe climática: T

1. Sprievodca súčiastkami

Pred použitím sa uistite, že je filter namontovaný vo vnútornej nádržky na vodu.

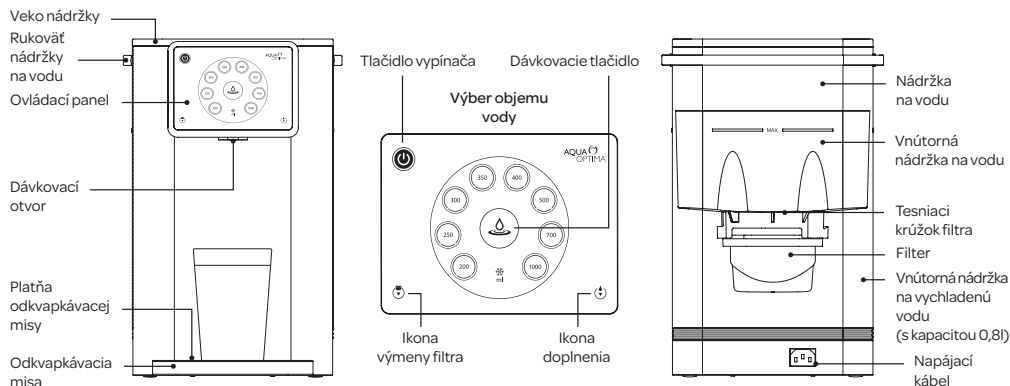

Pred prvým použitím spotrebiča vyčistite podľa pokynov v časti montáž a čistenie.

Filteračný systém AQUA OPTIMA je zariadenie určené na čistenie pitnej vody. Systém filtruje pitnú vodu z rozvodnej siete cez kazetu, ktorá zlepšuje chuť vody tým, že znižuje množstvo prípadných nežiaducich látok. Filteračné kazety Evolve+ sa skladajú z rastlinného aktívneho uhlia napusteného striebrom a iónomieničových živíc. Aktívne uhlie je všeobecne účinné pri filtrácii chlóru a jeho derivátov. Iónomieničové živice sú vo všeobecnosti účinné pri filtrácii ťažkých kovov, ak sú prítomné vo vodovodnej sieti. Pre informované používanie si vyžadajte viac informácií od svojho dodávateľa vody alebo si doma otestujte vodu, ktorá vám tečie z kohútika.

VAROVANIE: Filterovaná voda MUSÍ BYŤ PITNÁ a mikrobiologicky bezpečná (informujte sa na miestne príslušnom úrade).

DÔLEŽITÉ BEZPEČNOSTNÉ ZÁSADY

Pri používaní elektrických spotrebičov sa musia dodržiavať potrebné bezpečnostné opatrenia, medzi ktoré patria nasledujúce:-

1. Kábel spotrebiča uchováajte mimo dosahu detí.
2. Tento spotrebič môžu používať deti vo veku od 8 rokov a osoby so zníženými fyzickými, zmyslovými alebo mentálnymi schopnosťami alebo s nedostatočnými znalosťami, ak sú pod dozorom alebo ak boli poučené o bezpečnom používaní spotrebiča a rozumejú súvisiacim nebezpečenstvám. Deti sa s týmto prístrojom nesmú hrať. Deti nesmú vykonávať čistenie a údržbu bez dozoru.
3. Spotrebič nainštalujte podľa pokynov na inštaláciu uvedených v tomto návode na používanie.
4. Používajte na rovnom povrchu odolnom voči účinkom tepla.
5. Používajte na dobre vetranom mieste.
6. Zabezpečte, aby sa napätie uvedené na výkonnovom štítku spotrebiča zhodovalo s napätím v elektrickej sieti.
7. Spotrebič nikdy neumiestňujte na zdroj tepla alebo do jeho blízkosti, ako ani na veľmi vlhké miesta.
8. Zabezpečte, aby sa napájací kábel nikdy nedotýkal horúcich povrchov.
9. TELO, ZÁSTRČKU ANI NAPÁJACÍ KÁBEL NIKDY NEVKLADAJTE DO VODY ANI INÝCH KVAPALÍN; VŽDY ICH ČISTITE POMOCOU MIERNE NAVLHČENEJ TKANINY.
10. Pred použitím ovládacieho panela na spotrebiči alebo pred dotknutím sa sieťovej zástrčky alebo elektrického pripojenia sa vždy uistite, že vaše ruky sú úplne suché.
11. Nezakrývajte vetranie na stranách spotrebiča.
12. Tento výrobok je určený iba na filtrovanie vody z vodovodu. Do výrobku nenalievajte vodu neznámej kvality ani vodu, ktorá má zlé mikrobiologické vlastnosti. Používajte iba studenú vodu alebo vodu s izbovou teplotou. Nepoužívajte na prípravu detskej výživy.
13. Prefiltrovanú vodu spotrebujte v priebehu troch dní.
14. Ak chcete spotrebič odpojiť do el. napájania, uchopte zástrčku a vytiahnite ju z elektrickej zásuvky. Pri odpojení spotrebiča nikdy nefahajte za napájací kábel.
15. Spotrebič nikdy nepoužívajte, ak je poškodený napájací

- kábel alebo zástrčka, prípadne ak má poruchu samotný spotrebič.
16. Akékoľvek úpravy tohto výrobku, ktoré neboli výslovne schválené výrobcom, môžu viesť k zrušeniu záručných nárokov používateľa.
 17. Obal sa nesmie nikdy ponechať v dosahu detí, pretože môže byť potenciálne nebezpečný.
 18. Tento spotrebič je určený na filtrovanie, chladenie a ohrievanie vody. Spotrebič nepoužívajte na chladenie iných tekutín, pretože tým dôjde k jeho poškodeniu a zrušeniu platnosti záruky.
 19. Spotrebič neskladujte ani nepoužívajte vonku.
 20. Ak zariadenie nefunguje správne, odpojte zástrčku od elektrickej zásuvky a kontaktujte oddelenie služieb zákazníkom spoločnosti Aqua Optima.
 21. Spotrebič je určený na používanie s filtrami Aqua Optima Evolve+. V prípade použitia iných filtrov výkon nie je zaručený.
 22. Počas prevádzky nenechávajte spotrebič bez dozoru.
 23. Nečistite spotrebič pomocou rozpúšťadiel alebo agresívnych chemikálií.
 24. Počas používania spotrebič nepremiestňujte.
 25. Nepoužívajte spotrebič s poškodeným káblom, zástrčkou alebo po akejkoľvek inej poruche alebo poškodení spotrebiča. Ak je kábel poškodený, musí ho vymeniť kvalifikovaná osoba, aby sa predišlo nebezpečenstvu.
 26. Spotrebič nenapĺňajte vodou s teplotou vyššou ako 30 °C.
 27. Nevýberajte filter, keď je spotrebič v prevádzke.
 28. Nepoužívajte spotrebič bez správne umiestneného filtra alebo ak je filter poškodený alebo porušený.
 29. Pri prvom použití spotrebiča alebo po úplnom vypustení vody zo všetkých nádržík zabezpečte dodržiavanie pokynov pri prvom použití.
 30. Postupujte podľa pokynov v príručke. Nesprávne používanie môže ovplyvniť bezpečnosť výrobku alebo spôsobiť poškodenie samotného výrobku.
 31. Tento výrobok používajte len na účel, na ktorý bol navrhnutý, t.j. ako ZARIADENIE NA ČISTENIE PITNEJ VODY. Akékoľvek iné použitie sa považuje za nevyhovujúce, a teda nebezpečné.
 32. NEPOUŽÍVAJTE tento výrobok na prípravu pitnej vody.
 33. Nikdy nefiltrujte horúcu vodu.
 34. Filtrujte iba studenú tečúcu vodu pripojenú k domácejmu vodovodu.
 35. Filtračný systém NEPOUŽÍVAJTE s vopred ošetrovanou vodou.
 36. Tento výrobok NIE JE určený na profesionálne použitie, ale len na domáce použitie.

DÔLEŽITÉ POZNÁMKY K POUŽÍVANIU VÝROBKU

- Filtrovaná voda MUSÍ BYŤ VŽDY PITNÁ.
- Pre informované používanie výrobku si pred použitím overte kvalitu vody na miestnom vodohospodárskom úrade.

Náhradné filtre Evolve+ sú k dispozícii u všetkých obchodníkov Aqua Optima.

Nedodržanie týchto pokynov môže viesť k obareniu alebo poškodeniu výrobku.

ZARIADENIA NA ČISTENIE PITNEJ VODY PRE DOMÁCNOSŤ

Filtračný systém AQUA OPTIMA je zariadenie určené na čistenie pitnej vody. Filtruje pitnú vodu z rozvodnej siete cez kazetu, ktorá zlepšuje chuť vody tým, že znižuje množstvo prípadných nežiaducich látok.

Filtračná kazeta Evolve+ má životnosť 100 litrov (maximálne 3,3 litra filtrovanej vody denne počas 30 dní). Po uplynutí 30 dní (prefiltrovanie maximálne 100 litrov za toto obdobie) je potrebné kazetu vymeniť.

2. Ovládací panel



Tlačidlo vypínača: Stlačením tlačidla na 1 sekundu spotrebič aktivujete alebo deaktivujete. Keď je napájanie zapnuté, svieti modrá svetlo.



Tlačidlo dávkovača: Stlačte pre spustenie/zastavenie dávkovania, svetlo počas dávkovania zbledne a zhasne.



Výber objemu vody: 200 až 1000 ml. Stlačením na 1 sekundu vyberte nastavenie



Ikona filtra: Oranžová svetlo ukazuje, kedy je potrebné vymeniť filter. Pozri pokyny na výmenu Aqua Optima Evolve+ filtračnú vložku v časti 3. Nastavenie, prvé použitie a čistenie.



Ikona doplnenia: Oranžová kontrolka signalizuje, keď je potrebné doplniť nádržku na vodu (neinteraktívna) alebo ak nádržka nie je správne nasadená.

3. Nastavenie, prvé použitie a čistenie

PRED PRVÝM POUŽITÍM SPOTREBIČA AURORA

- Odstráňte všetky obalové materiály. Displej pokrýva priehľadná fólia, ktorá sa dá odstrániť.
- Odstráňte veko nádržky a vyťahnite vnútornú nádržku na vodu a nádržku na vodu. Dôkladne ju umyte, vypláchnite a vysušte.
- Pripravte filter podľa pokynov.

PRÍPRAVA KAZETY VODNÉHO FILTRA AQUA OPTIMA EVOLVE+

Aqua Optima je jedinečný systém na filtrovanie vody vyvinutý na rýchlu prípravu filtrovanej vody – pričom z nej odstraňuje chlór, vodný kameň, organické látky, herbicidy, pesticídy, olovo a ďalšie ťažké kovy.

1. Odstráňte z filtračnej kazety všetky obaly. Vo vrecku alebo na puzdre filtračnej kazety môžu byť drobné zvyšky čiernych častí aktívneho uhlia, je to úplne normálne. Tieto častice sú neškodné a počas procesu prípravy sa spláchnu.
2. Ponorte kazetu do misky s vodou na 5 – 10 minút, aby z nej unikli všetky vzduchové bublinky (A).
3. Oplachujte ju 1 minútu pod tečúcou vodou (B).
4. Filtračná kazeta je teraz pripravená na používanie.

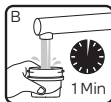

SPOTREBIČ NASTAVTE PODĽA POKYNOV NA INŠTALÁCIU V ČASTI 6 TEJTO PRÍRUČKY

1. Pomocou rukoväti nádržky zdvihnite nádržku na vodu zo spotrebiča. Vyťahnite vnútornú nádržku na vodu.
2. Skontrolujte, či je správne nasadený tesniaci krúžok.

3. Kazetu vodného filtra Aqua Optima nasadíte do spodnej časti vnútornej nádržky na vodu a otočením smerom doprava ju zistíte na mieste (A). Skontrolujte, či je pevne zaistená.



4. Vnútnu nádržku na vodu vložte späť do nádržky na vodu.
5. Pripojte napájací kábel do zásuvky na spodnej časti spotrebiča (B).

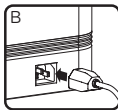

6. Doplňte nádrž na vodu cez veko studenou vodou z vodovodu po značku „MAX“ a vložte ju do zariadenia. Nechajte vodu prefiltrovať do hlavnej nádrže. Doplňte nádržku na vodu po značku „MAX“ studenou vodou z vodovodu a vložte ju do zariadenia, pričom sa uistite, že horná časť nádržky je v jednej rovine s hornou časťou zariadenia.



7. Položte odkvapkávaciu misku a platňu odkvapkávacej misky do prednej časti spotrebiča (C).
8. Pod dávkovací otvor dajte pohár alebo nádobu
9. Zapojte napájací kábel do sieťovej zásuvky a zapnite spotrebič.
10. Zapnite spotrebič tlačidlom Zap/Vyp.
11. Vyberte objem 1000 ml dispenze.
12. Stlačením dávkovacieho tlačidla spustíte dávkovanie. Pri prvých 800 ml sa nebude dávkovať voda, kým sa nenaplní vnútorná chladiaca nádržka. Zopakujte to tak,

aby sa vylúčili 2 l.

13. Váš spotrebič je teraz pripravený na použitie.

ČISTENIE

- **POZOR: TELO, ZÁSTRČKU ANI NAPÁJACÍ KÁBEL NIKDY NEVKLADAJTE DO VODY ANI INÝCH KVAPALÍN; VŽDY ICH ČISTITE POMOCOU MIERNE NAVLHČENEJ TKANINY.**
- **Pred čistením spotrebič vždy vypnite a odpojte zo siete**
- Pred čistením sa uistite, že je spotrebič vychladnutý.
- Pravidelne umývajte, oplachujte a vysušte vnútornú nádržku na vodu, nádržku na vodu a veko nádržky, a to minimálne pri výmene kazety filtra.
- Odkvapkávaciu misku umyte mydlovou vodou. Opláchnite všetko mydlo čistou vodou. Nechajte uschnúť na vzduchu.
- Na čistenie nepoužívajte drôtenky, rozpúšťadlá, ani abrazívne prostriedky, pretože by mohli poškodiť spotrebič.
- Vnútna nádržka na vodu, nádržka na vodu a odkvapkávacia misa nie sú určené na umývanie v umývačke riadu.
- Z hygienických a bezpečnostných dôvodov by ste mali vždy vyčistiť vnútornú nádržku na vodu, nádržku na vodu a veko nádržky, ak sa nepoužívali alebo boli uskladnené po dobu dlhšiu ako 2 týždne.

VÝMENA KAZETY VODNÉHO FILTRA AQUA OPTIMA EVOLVE+

Ak je potrebné vymeniť filter, na ovládacom paneli sa rozsvieti oranžová svetlo.

Tento spotrebič je určený iba na používanie s filtermi Aqua Optima Evolve+.

1. Vypustite vodu z nádrží a odstráňte veko nádržky.
2. Vyberte vnútornú nádržku na vodu a odstráňte kazetu filtra jej otočením proti smeru hodinových ručičiek.
3. Vložte novú kazetu filtra podľa popisu vyššie.
4. Vnútnu nádržku na vodu vložte späť do nádržky na vodu. Naplňte nádržku na vodu po čiarku MAX a vložte ju späť do spotrebiča.
5. Vypustite vodu, aby sa odstránila akákoľvek neprefiltrovaná voda zo spotrebiča a následne vodu doplňte.
6. Stlačením výstražný symbol filtra a podržte ho 3 sekundy, čím resetujete časovač filtra.
7. **Spotrebič je teraz pripravený na použitie.**

Optimálny výkon zabezpečíte pravidelnými výmenami filtračného zásobníka po prietoku 100 litrov (zobrazí sa ikona filtra), čo zodpovedá približne 30 dňom bežného používania. Ak sa ikona filtra nezobrazí, filter sa musí vymeniť minimálne každých 60 dní.

STAROSTLIVOSŤ A ÚDRŽBA

- Voda je potravinu. Prefiltrovanú vodu odporúčame spotrebovať do 3 dní. Ak nebudete spotrebič používať viac ako 72 hodín, vypustite z neho vodu. Spotrebič odpojte z elektrickej siete a presuňte ho do kuchynského drezu. Odstručte výpustné zátky nachádzajúce sa na spodnej strane spotrebiča a nad drezom demontujte silikónové zálepky. Zo systému vypustite všetku vodu. Nasadte výpustné zálepky a naskrutkujte výpustné zátky. Pri plnení spotrebiča vykonajte pred jeho opätovným použitím postup uvedený v časti 3. Prvé

použitie.

- Ak sa spotrebič nebude dlhšiu dobu používať (napr. počas dovolenky), odporúčame vybrať z neho filter, vložiť ho do čistého plastového vrečka a odložiť ho do chladničky. Vďaka tomu sa uchovávajú vlastnosti filtra, keď sa nebude používať. Pred opätovným použitím filtra po uskladnení postupujte normálne podľa návodu na prípravu a nasadenie.
- Nádržku na vodu neprepĺňajte, nenapíňajte ju vodou nad značku „MAX“, aby ste sa vyhli riziku pretečenia vody vo vnútornej nádržke na vodu.

4. Spôsob používania

1. Naplňte nádržku na vodu po značku „MAX“. Voda bude pretekať cez filter nastavenou rýchlosťou a to môže chvíľu trvať kvôli činnosti filtračnej kazety.
2. Nastavte výšku odkvapkávacej misky podľa veľkosti použitého hrnčeka. Ak chcete podnos na odkvapkávanie premiestniť, pred vybratím z prístroja ho zdvihnite oboma rukami do zvislej polohy. Odkvapkávaciu misku udržiavajte vo vodorovnej polohe. Otáčanie alebo krútenie môže poškodiť háčiky, ktoré spájajú odkvapkávaciu misku so spotrebičom. Uistite sa, že odkvapkávacia miska úplne zapadla do spotrebiča. K dispozícii sú 3 možnosti nastavenia výšky (A).
3. Na odkvapkávaciu misku položte hrnček alebo pohár (B).
4. Stlačte tlačidlo vypínača. Tlačidlo vypínača sa rozsvieti namodro (C).
5. Stlačte požadované nastavenie hlasitosti (D).
6. Stlačením dávkovacieho tlačidla spustíte dávkovanie. Po spustení sa ozve pípnutie (E).
7. Tlačidlo dávkovania bude počas dávkovania blednúť a zhasínať a po skončení dávkovania dvakrát pípane.

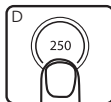
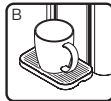
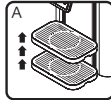

Upozornenie:

- Ak chcete cyklus v ktorejkoľvek fáze zastaviť, stlačte dávkovacie tlačidlo. Po zastavení cyklu už nie je možné pokračovať. Musí sa začať nový cyklus.
- Zvuk – všetky zvuky tlačidiel sa dajú vypnúť (nie zvuky v bode 6. a 7.) v príručke Ako používať, časť 4.) stlačením a podržaním 200ml a 1000ml tlačidla na 3 sekundy.
- Chladená ikona  sa rozsvieti na modro, keď sa voda v spotrebiči ochladí a vypne sa, keď sa voda ochladí. Pri prvom použití chladiaceho zariadenia trvá úplné vychladenie vody približne 40 minút (konkrétne trvanie sa môže líšiť podľa teploty vody a teploty v miestnosti).
- Ak je potrebné nádrž na vodu doplniť alebo nie je vložená správne, ikona na doplnenie zasvieti na oranžovo.
- Ikona filtra sa zmení na oranžovú, keď je potrebné filter vymeniť. Po použití 100 l postupujte podľa pokynov na prípravu a výmenu filtra v tejto príručke.

5. Inštalácia

Spotrebič sa dodáva s dvoma typmi zástrčiek, jedna pre Veľkú Britániu a jedna pre EÚ. Musíte používať správnu zástrčku a zasunúť ju do zásuvky.

VAROVANIE: TENTO SPOTREBIČ NEROZBERAJTE SVOJOPOMOCNE. ODKRÝJÚ SA ELEKTRICKÉ SÚČIASTKY A HROZÍ RIZIKO ZÁSAHU ELEKTRICKÝM PRÚDOM.

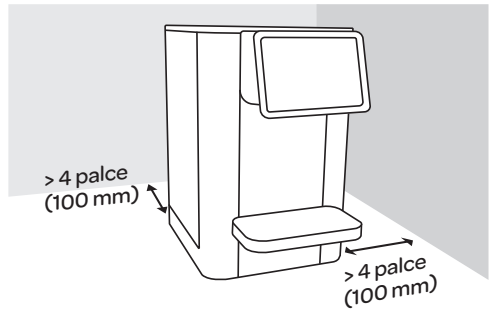

UMIESTNENIE SPOTREBIČA

- Tento spotrebič neinštalujte na veľmi vlhké ani horúce miesta v blízkosti zdrojov tepla.
- Spotrebič umiestnite na rovný a plochý povrch.
- Spotrebič nainštalujte na suché miesto, aby ste predišli poškodeniu, pôsobeniu vlhkosti alebo hrdzaveniu.
- Tento spotrebič nepoužívajte vonku. Tento spotrebič je vhodný iba na používanie vo vnútri.
- Napájací kábel a / alebo zásobník na vodu nepresahujte nad stôl, pult alebo na iný povrch a zabráňte kontaktu s horúcimi povrchmi.
- **VAROVANIE: NEINŠTALUJTE TENTO SPOTREBIČ NA PRIAME SLNEČNÉ SVETLO.**
- Uistite sa, že vetranie na oboch stranách nie je nikdy zablokované alebo zakryté a zabezpečte minimálnu vzdialenosť >4 palce (100 mm) od zadnej steny a pravej strany, ako je znázornené na obrázku.
- **VAROVANIE:** Pri položení spotrebiča sa uistite, že napájací kábel nie je zachytený ani poškodený.
- **VAROVANIE:** Na zadnú časť spotrebiča neumiestňujte prenosné rozbočovacie zásuvky ani prenosné napájacie zdroje.

RIEŠENIE PROBLÉMOV

Situácia	Možná príčina	Riešenie
Prístroj sa nezapne.	Spotrebič je odpojený.	Skontrolujte, či je napájací kábel zasunutý do spotrebiča a či je zástrčka bezpečne zasunutá do zásuvky.
Na obrazovke svieti výstražný symbol doplnenia vody.	Nádržka na vodu je prázdna.	Doplňte nádrž na vodu nad minimálnu hladinu.
	Nádrž môže byť vložená nesprávne.	Nádrž na vodu opäť vložte a dbajte na to, aby horná časť nádržky bola v jednej rovine s hornou časťou stroja.
Na obrazovke svieti výstražný symbol výmeny filtra (rozsvieti sa po 100 l).	Životnosť filtra skončila.	Vymeňte filter podľa pokynov k filteru Aqua Optima. Resetujte výstražný symbol filtra tak, že ho podržíte na 3 sekundy.

Kód	Obsluha	Popis chyby
EAC	Ikona chladiča + 200 ml svetelného blikania	Nesprávne vstupné striedavé napájanie zo siete
ENTC	Ikona chladiča + 250 ml svetelného blikania	Porucha NTC



Tento symbol na výrobkoch a sprievodných dokumentoch znamená, že použité elektrické a elektronické výrobky sa nesmú likvidovať spolu s bežným komunálnym odpadom.

Za účelom správnej likvidácie alebo spracovania, zhodnotenia a recyklácie odnesite tieto výrobky na určené zberné miesta, kde budú bezplatne prijaté. V niektorých krajinách možno budete môcť pri kúpe nového výrobku vrátiť svoje výrobky miestnemu maloobchodnému predajcovi.

Správna likvidácia tohto výrobku vám pomôže ušetriť cenné zdroje a zabráni akýmkoľvek možným účinkom na ľudské zdravie a životné prostredie, ktoré by inak mohli vzniknúť pri nesprávnej likvidácii odpadu. Ďalšie podrobnosti o najbližšom zbernom mieste pre OEEZ získate od miestneho úradu.

V prípade nesprávnej likvidácie tohto výrobku môžu byť uložené pokuty podľa vnútroštátnych právnych predpisov.

Toto zariadenie vyhovuje smerniciam (LVD) 2014/35 / EÚ, (EMC) 2014/30 / EÚ a (RoHS) 2011/65 / EÚ.

Spotrebič je určený iba na použitie v domácnosti a malej kancelárii. Nemal by sa používať na komerčné účely.

Neponárajte spotrebič do vody.

Tento spotrebič je v súlade s právnymi predpismi Spojeného kráľovstva:

Predpisy o elektrických zariadeniach (bezpečnosť) z roku 2016 v znení neskorších predpisov

Nariadenia o elektromagnetickej kompatibilite z roku 2016 v znení neskorších predpisov

Obmedzenie používania určitých nebezpečných látok v nariadeniach o elektrických a elektronických zariadeniach z roku 2012 v znení zmien a doplnení

Nariadenie o ekodizajne energeticky podmienených výrobkov z roku 2010 v znení zmien

Varovanie! Deti musia byť pod dozorom, aby sa zaistilo, že sa nebudú hrať so spotrebičom

Ak je napájací kábel poškodený, musí ho vymeniť výrobca, jeho servisný zástupca alebo podobne kvalifikovaná osoba, aby sa predišlo nebezpečenstvu.

Výrobok sa dodáva so sieťovou zástrčkou BS 1363, ktorá obsahuje 13 A poistku. Ak bude niekedy potrebné vymeniť poistku, používajte iba poistky, ktoré sú označené ako BS 1362 a hodnotou 13 A. Druhý sieťový kábel a zástrčka CEE 7/7 sa dodávajú za účelom použitia na európskych trhoch.

AUC111: Elektrický menovité vstup: 220 - 240 V -50-60 Hz 70 W Trieda I, klimatická trieda: T

*Member,
Water Quality
Association*

www.aqua-optima.com

Aqua Optima is a trademark of Strix Ltd.

Manufacturer: Strix Limited

Forrest House, Ronaldsway, Isle of Man IM9 2RG, British Isles.

EU Importer: Laica S.p.A.

Viale del Lavoro 10 - Fraz. Ponte – 36048 Barbarano Mossano, Italy.

ART_3081 Rev 2